

XR4N FDS 433-868

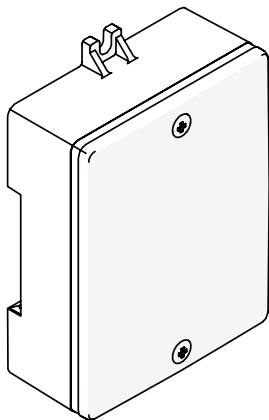

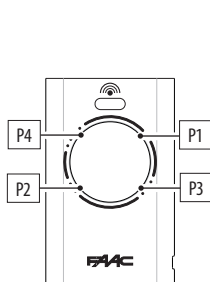

XT2/XT4 SLH

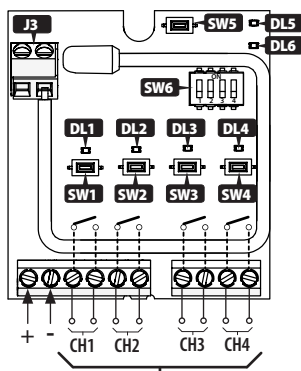
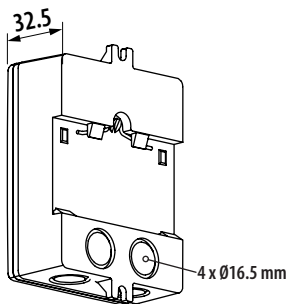
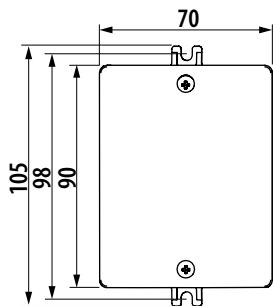
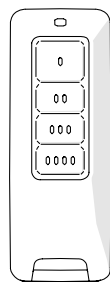

XT4 FDS 433-868

MAX: 0.5 A @ 30 V == / \sim

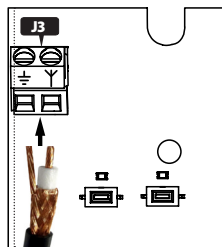
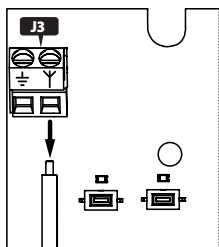

IT

Il fabbricante, FAAC S.p.A. Soc. Unipersonale, dichiara che il ricetrasmittente radio marca FAAC modello XR4N FDS 433-868 è conforme alla direttiva 2014/53/EU. Il testo completo della dichiarazione di conformità UE è disponibile al seguente indirizzo Internet: <http://www.faac.biz/certificates>

UTILIZZO PREVISTO

XR4N FDS 433-868 è un dispositivo radio quadricanale progettato per applicazioni in esterno in ambito di ingressi automatici veicolari e pedonali.

LIMITI DI UTILIZZO

XR4N FDS 433-868 è compatibile con i protocolli radio indicati in tabella.

UTILIZZO NON CONSENTITO

È vietato un impiego diverso dall'uso previsto.

DATI TECNICI

XR4N FDS 433-868	
Frequenza	433.92 / 868.35 MHz
Potenza RF max	< 10 dBm (10 mW) e.r.p.
Protocollo radio	FDS/SLH/RC/DS
Canali	4
Memoria codici radio	max 248 (canali 1-2) max 248 (canali 3-4)
Alimentazione	12-24V $\overline{\text{---}}$ / \sim @ 50/60 Hz
Corrente assorbita	max 100 mA
Grado di protezione	IP44
Uscite relè	4
Fissaggio	con viti / su barra DIN
Temperatura ambiente di esercizio	-20 °C +55 °C

L'alimentazione del prodotto deve essere protetta da un fusibile o limitatore di corrente esterno con potenza limitata PS2 secondo la IEC 62368-1 2018.

1. MONTAGGIO

Fissare il contenitore al supporto con due viti adeguate nelle apposite asole, oppure su guida DIN ad innesto.

Per i collegamenti è necessario utilizzare, in corrispondenza dei fori pre-fratturati, passacavi o pressa cavi IP44 con classe di estinguenza UL94-V1 o superiore, e cavi elettrici con classe di estinguenza UL VW-1 o superiori.

Al termine applicare il coperchio e fissarlo con le due viti fornite.

2. FUNZIONAMENTO

XR4N FDS 433-868 può memorizzare fino a 248 codici radio suddivisi nei canali 1 e 2, e fino a 248 codici radio suddivisi nei canali 3 e 4. Quando un canale viene attivato dal radiocomando, la rispettiva uscita relè si attiva:

CH1	contatto NO, attivazione impulsiva
CH2	contatto NO, attivazione impulsiva o bistabile selezionabile (dip 1-SW6)
CH3	contatto NO, attivazione impulsiva
CH4	contatto NO, attivazione temporizzata con tempo regolabile (dip 2-SW6)

Il led DL5 si accende quando la ricevente è alimentata.

3. PROGRAMMAZIONE DIP-SWITCH SW6

■ IMPOSTARE L'ATTIVAZIONE DI CH2

SW6	ON	OFF
dip 1	CH2 bistabile	CH2 impulsiva

Nell'impostazione bistabile, il contatto CH2 commuta di stato e resta commutato fino alla successiva attivazione da radiocomando.

■ IMPOSTARE IL TEMPO DI ATTIVAZIONE DI CH4

1. Definire la base dei tempi:

SW6	ON	OFF
dip 2	1 secondo	30 secondi
Tempo max	1-255 secondi	0.5-127.5 minuti

2. Premere il pulsante SW5 il numero di volte necessario per impostare il tempo desiderato. Ad ogni pressione corrisponde un incremento di 1 o 30 secondi (definito dalla base dei tempi) e una breve accensione del led DL6.

3. Per terminare, attendere 5 secondi senza premere alcun tasto finché il led DL6 si accende 3 secondi per poi spegnersi.

4. Per modificare il tempo di attivazione, ripetere tutta la procedura.

■ IMPOSTARE LA MODALITÀ DI FUNZIONAMENTO

SW6	ON	OFF
dip 3	FDS	SLH/RC/DS

Impostando il Dip3 in OFF, i codici radio dei protocolli previsti possono coesistere sullo stesso canale.

■ IMPOSTARE LA FREQUENZA SLH/RC/DS

SW6	ON	OFF
dip 4	433.92 MHz	868.35 MHz

4. MEMORIZZARE I RADIOCOMANDI

I pulsanti SW1, SW2, SW3, SW4 memorizzano i radiocomandi rispettivamente per il canale 1 (CH1), per il canale 2 (CH2), per il canale 3 (CH3) e per il canale 4 (CH4). Effettuare la memorizzazione tenendo il radiocomando a circa mezzo metro dalla ricevente.

■ MEMORIZZARE IL PRIMO RADIOCOMANDO FDS

1. Impostare la modalità di funzionamento: dip 3-SW6 -->ON.
2. Premere il pulsante della ricevente corrispondente al canale a cui si vuole associare il radiocomando finché il relativo led inizia a lampeggiare lentamente (DL1->canale 1, DL2->canale 2, DL3->canale 3, DL4->canale 4). Al rilascio del pulsante il led continua a lampeggiare per 20 secondi, durante i quali è possibile memorizzare i codici radio.
3. Sul radiocomando FDS premere e rilasciare il tasto che si vuole memorizzare. Verificare che il led della ricevente, da lampeggiante si accenda fisso 2 secondi prima di continuare a lampeggiare per altri 20 secondi. Se la procedura è andata a buon fine, il led del radiocomando lampeggia 5 volte verde/rosso prima di spegnersi.
4. Mentre il led della ricevente lampeggia, è possibile ripetere la procedura al punto 3 per altri codici radio.
5. Se durante il lampeggio non viene memorizzato nessun codice, dopo 20 secondi il led si spegne indicando la fine della procedura.
6. Per memorizzare successivamente altri radiocomandi, ripetere dal punto 2 oppure effettuare la procedura di self-learning FDS.

■ SELF-LEARNING FDS

1. Su un radiocomando già memorizzato mantenere premuto il tasto che si vuole insegnare per 10 secondi, finché il suo led inizia a lampeggiare verde/rosso in sequenza (per 20 secondi), poi rilasciare.
2. Mentre il led lampeggia, avvicinare a contatto frontale il radiocomando già memorizzato e quello nuovo da memorizzare.
3. Sul radiocomando nuovo premere il pulsante da memorizzare e verificare che il suo led effettui 5 lampeggi verde/rosso prima di spegnersi.
4. Per terminare la procedura di insegnamento attendere che il led del radiocomando già memorizzato si spenga, oppure premere nuovamente il tasto premuto al punto 1.

■ MEMORIZZARE IL PRIMO RADIOCOMANDO SLH

1. Impostare la modalità di funzionamento: dip 3-SW6 -->OFF.
2. Impostare la frequenza di lavoro dei radiocomandi

(dip 4-SW6).

3. Premere il pulsante della ricevente corrispondente al canale a cui si vuole associare il radiocomando finché il relativo led inizia a lampeggiare lentamente (DL1->canale 1, DL2->canale 2, DL3->canale 3, DL4->canale 4). Al rilascio del pulsante il led continua a lampeggiare per 20 secondi, durante i quali vanno eseguiti i successivi punti 2 e 3.
4. Sul radiocomando SLH: premere contemporaneamente e rilasciare i tasti P1 + P2, il led lampeggia.
5. Entro 8 secondi premere e rilasciare il tasto del radiocomando che si vuole memorizzare. Verificare che il led della ricevente, da lampeggiante si accenda fisso 2 secondi prima di spegnersi.
6. Premere due volte in successione il tasto appena memorizzato del radiocomando, l'uscita associata al canale si attiva.

■ MEMORIZZARE ALTRI RADIOCOMANDI SLH

1. Sul radiocomando già memorizzato, premere contemporaneamente e rilasciare i pulsanti P1 + P2, il led lampeggia.
2. Entro 8 secondi premere e mantenere premuto il pulsante già memorizzato, il led si accende a luce fissa.
3. Avvicinare a contatto frontale il radiocomando già memorizzato e quello nuovo da memorizzare.
4. Sul radiocomando nuovo premere il pulsante da memorizzare e verificare che il suo led effettui un doppio lampeggio prima di spegnersi.
5. Rilasciare tutti i pulsanti.
6. Premere 2 volte in successione il pulsante appena memorizzato del radiocomando nuovo, nella ricevente l'uscita associata al canale si attiva.

■ MEMORIZZARE RADIOCOMANDI RC

1. Impostare la modalità di funzionamento: dip 3-SW6 -->OFF.
2. Impostare la frequenza di lavoro dei radiocomandi: dip 4-SW6 -->ON.
3. Premere il pulsante della ricevente corrispondente al canale a cui si vuole associare il radiocomando finché il relativo led inizia a lampeggiare lentamente (DL1->canale 1, DL2->canale 2, DL3->canale 3, DL4->canale 4). Al rilascio del pulsante il led continua a lampeggiare per 20 secondi, durante i quali è possibile memorizzare i codici premendo i relativi tasti dei radiocomandi.
4. Ad ogni codice memorizzato il led della ricevente si accende fisso 2 secondi, poi riparte a lampeggiare per 20 secondi.
5. Se durante il lampeggio non viene memorizzato nessun codice, dopo 20 secondi il led si spegne

indicando la fine della procedura.

6. Per memorizzare successivamente altri radiocomandi, ripetere dal punto 1.

■ MEMORIZZARE IN REMOTO RADIOCOMANDI RC

1. Premere per almeno 5 secondi i pulsanti P1 + P2 di un radiocomando già memorizzato, poi rilasciarli.
2. Entro 5 secondi premere e rilasciare il tasto del radiocomando già memorizzato per attivare nella ricevente la fase di apprendimento sullo stesso canale.
3. Entro 5 secondi premere il tasto del radiocomando nuovo. In caso di più radiocomandi, ripetere questo punto per ciascuno entro 5 secondi uno dall'altro.

■ MEMORIZZARE RADIOCOMANDI DS

1. Impostare la modalità di funzionamento: dip 3-SW6 -->OFF.
2. Impostare la frequenza di lavoro dei radiocomandi (dip 4-SW6).
3. Impostare la combinazione dei dip switch sul radiocomando (evitare la codifica tutti On e tutti Off).
4. Premere il pulsante della ricevente corrispondente al canale a cui si vuole associare il radiocomando finché il relativo led inizia a lampeggiare lentamente (DL1->canale 1, DL2->canale 2, DL3->canale 3, DL4->canale 4). Al rilascio del pulsante il led continua a lampeggiare per 20 secondi, durante i quali va eseguito il punto successivo.
5. Premere e rilasciare il tasto del radiocomando che si vuole memorizzare. Verificare che il led della ricevente, da lampeggiante si accenda fisso 2 secondi per poi lampeggiare altri 20 secondi durante i quali è possibile memorizzare un altro radiocomando con diversa combinazione dei dip switch.
6. Ad ogni codice memorizzato il led della ricevente si accende fisso 2 secondi, poi riparte a lampeggiare per 20 secondi.
7. Se durante il lampeggio non viene memorizzato nessun codice, dopo 20 secondi il led si spegne indicando la fine della procedura.
8. Per memorizzare altri radiocomandi, è possibile impostare una combinazione dei dip switch già memorizzata oppure ripetere la procedura per combinazioni nuove.

5. CANCELLARE LA MEMORIA

Per cancellare tutti i codici radio dei canali 1 e 2: premere e mantenere premuto il pulsante SW1 o SW2 finché entrambi i led DL1 e DL2 si accendono fissi (dopo circa

10 secondi).

Per cancellare tutti i codici radio dei canali 3 e 4: premere e mantenere premuto il pulsante SW3 o SW4 finché entrambi i led DL3 e DL4 si accendono fissi (dopo circa 10 secondi).

6. MEMORIA PIENA

Se nel punto 1 della procedura di memorizzazione, al rilascio del pulsante il led si spegne invece di continuare a lampeggiare per 20 secondi, significa che la memoria è piena e non è possibile memorizzare ulteriori codici.

7. COLLEGARE L'ANTENNA ESTERNA

Per collegare l'antenna esterna (accessorio) alla morsetteria J3, a ricevente disalimentata:

1. Rimuovere il filo di antenna fornito.
2. Collegare il cavo coassiale come in figura.

EN

The manufacturer, FAAC S.p.A. Soc. Unipersonale, declares that the FAAC transceiver model XR4N FDS 433-868 is in compliance with Directive 2014/53/EU. The full text of the EU declaration of conformity is available at the following Internet address: <http://www.faac.biz/certificates>

INTENDED USE

The XR4N FDS 433-868 is a four-channel radio device designed for outdoor automatic vehicle and pedestrian entrance applications.

LIMITATIONS OF USE

XR4N FDS 433-868 is compatible with the radio protocols indicated in the table.

UNAUTHORISED USE

Uses other than the intended use are prohibited.

TECHNICAL DATA

XR4N FDS 433-868	
Frequency	433.92 / 868.35 MHz
Potenza RF max	< 10 dBm (10 mW) e.r.p.
Radio protocol	FDS/SLH/RC/DS
Channels	4
Radio code memory	max 248 (channels 1-2) max 248 (channels 3-4)
Power supply	12-24V $\overline{\text{---}}/\sim$ @ 50/60 Hz
Current consumption	max 100 mA
Protection rating	IP44
Relay outputs	4
Mounting	screws / DIN rail
Ambient operating temperature	-20 °C to +55 °C

The product power supply must be protected by a fuse or an external PS2 current limiter according to IEC 62368-1 2018.

1. INSTALLATION

Fasten the enclosure to the support with two suitable screws through the slots, or mount it on a DIN rail.

Connections should be made using IP44 cable glands with a flammability rating of UL94-V1 or higher and electrical cables with a flammability rating of UL VW-1 or higher in correspondence with the pre-punched holes.

When finished, install the cover and secure it using the two screws provided.

2. OPERATION

The XR4N FDS 433-868 can memorise up to 248 radio codes, divided between channels 1 and 2, and up to 248 radio codes divided between channels 3 and 4. When a channel is activated by the radio control, the relative relay output is activated:

CH1	NO contact, pulse activation
CH2	NO contact, pulse or bistable activation selectable via (DIP switch 1-SW6)
CH3	NO contact, pulse activation
CH4	NO contact, timer activation with adjustable time DIP switch (2-SW6)

LED DL5 lights up when the receiver is powered.

3. DIP SWITCH SW6 PROGRAMMING**■ SETTING CH2 ACTIVATION**

SW6	ON	OFF
dip 1	CH2 bistable	CH2 pulse

In the bistable setting, contact CH2 switches state and remains switched until it is activated again by the radio control.

■ SETTING THE ACTIVATION TIME FOR CH4

1. Define the timebase:

SW6	ON	OFF
dip 2	1 second	30 seconds
Time max	1-255 seconds	0.5-127.5 minutes

2. Press button SW5 as many times as necessary to set the required time. Each press of the button corresponds to an increment of 1 or 30 seconds (defined by the timebase) and LED DL6 lights up briefly.

3. To finish, wait 5 seconds without pressing any button until the LED DL6 lights up for 3 seconds and then turns off.

4. Repeat the entire procedure to modify the activation time.

■ SETTING THE OPERATING MODE

SW6	ON	OFF
dip 3	FDS	SLH/RC/DS

By setting DIP switch 3 to OFF, the radio codes of the protocols provided can coexist on the same channel.

■ SETTING THE SLH/RC/DS FREQUENCY

SW6	ON	OFF
dip 4	433.92 MHz	868.35 MHz

4. MEMORISING THE RADIO CONTROLS

Buttons SW1, SW2, SW3 and SW4 memorise the radio controls for channel 1 (CH1), channel 2 (CH2), channel 3 (CH3) and channel 4 (CH4) respectively.

Carry out the memorisation procedure holding the radio control about half a metre from the receiver.

■ MEMORISING THE FIRST FDS RADIO CONTROL

1. Set the operating mode: dip switch 3-SW6 -->ON.
2. Press the button of the receiver that corresponds to the channel that you wish to associate with the radio control until the relative LED starts to flash slowly (DL1->channel 1, DL2->channel 2, DL3->channel 3, DL4->channel 4). When the button is released, the LED continues to flash for 20 seconds, during which the radio codes can be memorised.
3. Press and release the button of the FDS radio control that you want to memorise. Make sure that the flashing LED of the receiver becomes steady 2 seconds before it continues to flash for another 20 seconds. If the procedure was completed successfully, the LED of the radio control flashes green/red 5 times before switching off.
4. While the LED of the receiver is flashing, it is possible to repeat the procedure at step 3 for other radio codes.
5. If no code is memorised while the LED is flashing, after 20 seconds the LED switches off to indicate that the procedure has ended.
6. To memorise additional radio controls at a later stage, repeat the procedure from step 2 or carry out the FDS self-learning procedure.

■ FDS SELF-LEARNING

1. On a radio control that has already been memorised, press and hold the button you want to teach for 10 seconds, until its LED starts flashing green/red in sequence (for 20 seconds) and then release it.
2. While the LED is flashing, bring the radio control that has already been memorised into contact face to face with the new one to be memorised.
3. Press the button to be memorised on the new radio control and make sure that its LED flashes green / red 5 times before turning off.
4. To complete the teaching procedure, wait for the LED of the radio control that has already been memorised to switch off, or press the button that you pressed in step 1 again.

■ MEMORISING THE FIRST SLH RADIO CONTROL

1. Set the operating mode: dip switch 3-SW6 -->OFF.
2. Set the operating frequency of the radio controls (DIP switch 4-SW6).

3. Press the button of the receiver that corresponds to the channel that you wish to associate with the radio control until the relative LED starts to flash slowly (DL1->channel 1, DL2->channel 2, DL3->channel 3, DL4->channel 4). When the button is released, the LED continues to flash for 20 seconds, during which the following steps 2 and 3 should be carried out.

4. On the SLH radio control: press buttons P1 + P2 simultaneously, then release them, the LED flashes.
5. Press and release the button of the radio control to be memorised within 8 seconds. Make sure that the flashing LED of the receiver becomes steady 2 seconds before it switches off.
6. Press the button of the radio control that has just been memorised twice in succession. The output associated with the channel activates.

■ MEMORISING OTHER SLH RADIO CONTROLS

1. On the radio control that has already been memorised, press buttons P1 + P2 simultaneously, then release them, the LED flashes.
2. Within 8 seconds, press and hold the button that has already been memorised, the LED lights up with a steady light.
3. Bring the radio control that has already been memorised, into contact face to face with the new one to be memorised.
4. Press the button to be memorised on the new radio control and make sure that its LED flashes twice before turning off.
5. Release all buttons.
6. Press the button on the new radio control that has just been memorised twice in succession. The associated output on the receiver activates.

■ MEMORISING RC RADIO CONTROLS

1. Set the operating mode: dip switch 3-SW6 -->OFF.
2. Set the operating frequency of the radio controls: DIP switch 4-SW6 -->ON.
3. Press the button of the receiver that corresponds to the channel that you wish to associate with the radio control until the relative LED starts to flash slowly (DL1->channel 1, DL2->channel 2, DL3->channel 3, DL4->channel 4). When the button is released, the LED continues to flash for 20 seconds, during which the codes can be memorised by pressing the relative buttons of the radio controls.
4. Whenever a code is memorised, the LED of the receiver lights up steadily for 2 seconds and then flashes for 20 seconds.
5. If no code is memorised while the LED is flashing,

after 20 seconds the LED switches off to indicate that the procedure has ended.

6. To memorise additional radio controls at a later stage, repeat the procedure from step 1.

■ MEMORISING RC RADIO CONTROLS REMOTELY

1. Press buttons P1 + P2 for at least 5 seconds on a radio control that has already been memorised and then release them.
2. Within 5 seconds, press and release the button of the radio control that has already been memorised to activate the learning phase on the same channel on the receiver.
3. Press the button on the new radio control within 5 seconds. In the case of multiple radio controls, repeat this step for each one within 5 seconds of each other.

■ MEMORISING DS RADIO CONTROLS

1. Set the operating mode: dip switch 3-SW6 -->OFF.
2. Set the operating frequency of the radio controls (DIP switch 4-SW6).
3. Set the required combination of the DIP switches on the radio control (avoid setting them to all On or all Off).
4. Press the button of the receiver that corresponds to the channel that you wish to associate with the radio control until the relative LED starts to flash slowly (DL1->channel 1, DL2->channel 2, DL3->channel 3, DL4->channel 4). When the button is released, the LED continues to flash for 20 seconds, during which the following step should be carried out.
5. Press and release the button of the radio control that you wish to memorise. Make sure that the flashing LED of the receiver becomes steady for 2 seconds and then flashes again for 20 seconds, during which it is possible to memorise another radio control with a different DIP switch combination.
6. Whenever a code is memorised, the LED of the receiver lights up steadily for 2 seconds and then flashes for 20 seconds.
7. If no code is memorised while the LED is flashing, after 20 seconds the LED switches off to indicate that the procedure has ended.
8. To memorize other radio controls, it is possible to set a DIP switch combination that has already been memorised or repeat the procedure for new combinations.

5. CLEARING THE MEMORY

To delete all the radio codes for channels 1 and 2: press and hold button SW1 or SW2 until both LEDs DL1 and DL2 turn on steadily (after approximately 10 seconds).

To delete all the radio codes for channels 3 and 4: press and hold button SW3 or SW4 until both LEDs DL3 and DL4 turn on steadily (after approximately 10 seconds).

6. MEMORY FULL

If in step 1 of the memorisation procedure, the LED turns off instead of continuing to flash for 20 seconds when the button is released, it means that the memory is full and it is not possible to memorise any more codes.

7. CONNECT THE EXTERNAL ANTENNA

To connect the external antenna (accessory) to terminal board J3 with the receiver powered off:

1. Remove the antenna wire supplied.
2. Connect the coaxial cable as shown in the figure.

FR

Le fabricant, FAAC S.p.A. Soc. Unipersonale, déclare que l'émetteur-récepteur radio de la marque FAAC modèle XR4N FDS 433-868 est conforme à la directive 2014/53/EU. Le texte complet de la déclaration de conformité UE est disponible à l'adresse Internet suivante : <http://www.faac.biz/certificates>

UTILISATION PRÉVUE

XR4N FDS 433-868 est un dispositif radio quadricanal conçu pour des applications en externe dans le domaine des entrées automatiques de véhicules et piétonnes.

LIMITES D'UTILISATION

XR4N FDS 433-868 est compatible avec les protocoles radio indiqués dans le tableau.

UTILISATION INTERDITE

Tout usage non prévu est interdit.

DONNÉES TECHNIQUES

XR4N FDS 433-868	
Fréquence	433.92 / 868.35 MHz
RF power max	< 10 dBm (10 mW) e.r.p.
Protocole radio	FDS/SLH/RC/DS
Canaux	4
Mémoire des codes radio	max 248 (canaux 1-2) max 248 (canaux 3-4)
Alimentation	12-24 V $\overline{\text{---}}$ / \sim à 50/60 Hz
Courant absorbé	max 100 mA
Indice de protection	IP44
Sorties relais	4
Fixation	avec vis / sur rail DIN
Température ambiante d'utilisation	-20°C +55°C

L'alimentation électrique du produit doit être protégée par un fusible ou un limiteur de courant externe avec puissance limitée PS2 conformément à la norme CEI 62368-1 2018.

1. MONTAGE

Fixer le boîtier au support avec deux vis appropriées dans les fentes spéciales, ou sur rail DIN à embrayage.

Pour les raccordements, il est nécessaire d'utiliser, en correspondance avec les trous exécutés au préalable, des passe-câbles ou des presse-étoupes IP44 de classe d'extinction UL94-V1 ou supérieure, et des câbles électriques de classe d'extinction ULVW-1 ou supérieure.

À la fin, appliquer le couvercle et le fixer avec les deux vis fournies.

2. FONCTIONNEMENT

XR4N FDS 433-868 peut mémoriser jusqu'à 248 codes radio divisés dans les canaux 1 et 2, et jusqu'à 248 codes radio divisés dans les canaux 3 et 4. Quand un canal est activé par la radio-commande, la sortie relais respective s'active :

CH1	contact NO, activation impulsive	
CH2	contact NO, activation impulsive ou bistable sélectionnable (DIP 1-SW6)	
CH3	contact NO, activation impulsive	
CH4	contact NO, activation temporisée avec temps réglable (DIP 2-SW6)	

La LED DL5 s'allume quand le récepteur est alimenté.

3. PROGRAMMATION DIP-SWITCH SW6

■ CONFIGURER L'ACTIVATION DE CH2

SW6	ON	OFF
DIP 1	CH2 bistable	CH2 impulsive

Dans la configuration bistable, le contact CH2 commute l'état et reste commuté jusqu'à l'activation successive par radio-commande.

■ CONFIGURER LE TEMPS D'ACTIVATION DE CH4

1. Définir la base des temps :

SW6	ON	OFF
DIP 2	1 seconde	30 secondes
Temps max	1-255 secondes	0.5-127.5 minutes

2. Appuyer sur le bouton SW5 le nombre de fois nécessaire pour configurer le temps souhaité. À chaque pression correspond une augmentation de 1 ou 30 secondes (définie par la base des temps) et un bref allumage de la LED DL6.

3. Pour terminer, attendre 5 secondes sans appuyer sur aucune touche jusqu'à ce que la LED DL6 s'allume pendant 3 secondes avant de s'éteindre.

4. Pour modifier le temps d'activation, répéter toute la procédure.

■ RÉGLER LE MODE DE FONCTIONNEMENT

SW6	ON	OFF
DIP 3	FDS	SLH/RC/DS

En réglant le DIP3 sur OFF, les codes radio des protocoles prévus peuvent coexister sur le même canal.

■ RÉGLER LA FRÉQUENCE SLH/RC/DS

SW6	ON	OFF
DIP 4	433.92 MHz	868.35 MHz

4. MÉMORISER LES RADIO-COMMANDES

Les touches SW1, SW2, SW3, SW4 mémorisent les radio-commandes respectivement pour le canal 1 (CH1), pour le canal 2 (CH2), pour le canal 3 (CH3) et pour le canal 4 (CH4).

Exécuter la mémorisation en tenant la radio-commande à environ un demi mètre du récepteur.

■ MÉMORISER LA PREMIÈRE RADIO-COMMANDE FDS

1. Régler le mode de fonctionnement : DIP 3-SW6 -->ON.
2. Appuyer sur le bouton du récepteur correspondant au canal auquel on veut associer la radio-commande jusqu'à ce que la LED relative commence à clignoter lentement (DL1->canal 1, DL2->canal 2, DL3->canal 3, DL4->canal 4). Au relâchement du bouton, la LED continue à clignoter pendant 20 secondes, pendant lesquelles il est possible de mémoriser les codes radio.
3. Sur la radio-commande FDS, appuyer et relâcher la touche que l'on souhaite mémoriser. Vérifier que la LED du récepteur passe de clignotante à allumée sans clignoter pendant 2 secondes avant de continuer à clignoter pendant encore 20 secondes. Si la procédure réussit, la LED de la radio-commande clignote 5 fois en vert/rouge avant de s'éteindre.
4. Pendant que la LED du récepteur clignote, il est possible de répéter la procédure du point 3 pour d'autres codes radio.
5. Si aucun code n'est mémorisé pendant le clignotement, la LED s'éteint après 20 secondes, indiquant la fin de la procédure.
6. Pour mémoriser ensuite d'autres radio-commandes, répéter à partir du point 2 ou effectuer la procédure de self-learning FDS.

■ SELF-LEARNING FDS

1. Sur une radio-commande déjà mémorisée, maintenir enfoncée la touche à enregistrer pendant 10 secondes, jusqu'à ce que sa LED se mette à clignoter en séquence vert/rouge (pendant 20 secondes), puis relâcher.
2. Pendant que la LED clignote, approcher la radio-commande déjà mémorisée de la nouvelle radio-commande à mémoriser jusqu'au contact frontal.
3. Sur la nouvelle radio-commande, appuyer sur le bouton à mémoriser et vérifier que sa LED clignote 5 fois vert/rouge avant de s'éteindre.
4. Pour terminer la procédure d'apprentissage, attendre que la LED de la radio-commande déjà mémorisée s'éteigne ou appuyer à nouveau sur la touche enfoncée au point 1.

■ MÉMORISER LA PREMIÈRE RADIO-COMMANDE SLH

1. Régler le mode de fonctionnement : DIP 3-SW6 -->OFF.
2. Régler la fréquence de travail des radio-commandes (DIP 4-SW6).
3. Appuyer sur le bouton du récepteur correspondant au canal auquel on veut associer la radio-commande jusqu'à ce que la LED relative commence à clignoter lentement (DL1->canal 1, DL2->canal 2, DL3->canal 3, DL4->canal 4). Au relâchement du bouton, la LED continue à clignoter pendant 20 secondes, pendant lesquelles les points 2 et 3 successifs sont exécutés.
4. Sur la radio-commande SLH : enfoncer simultanément puis relâcher les boutons P1 + P2 : la LED clignote.
5. Dans un délai de 8 secondes, appuyer et relâcher la touche de la radio-commande que l'on souhaite mémoriser. Vérifier que la LED du récepteur passe de clignotante à allumée sans clignoter pendant 2 secondes avant de s'éteindre.
6. Appuyer deux fois de suite sur la touche qu'on veut de mémoriser sur la radio-commande, la sortie associée au canal s'active.

■ MÉMORISER D'AUTRES RADIO-COMMANDES SLH

1. Sur la radio-commande déjà mémorisée enfoncer simultanément puis relâcher les boutons P1 + P2 : la LED clignote.
2. Dans un délai de 8 secondes, enfoncer le bouton déjà mémorisé et le maintenir enfoncé : la LED s'allume sans clignoter.
3. Approcher la radio-commande déjà mémorisée de la nouvelle radio-commande à mémoriser jusqu'au contact frontal.
4. Sur la nouvelle radio-commande, appuyer sur le bouton à mémoriser et vérifier que sa LED clignote deux fois avant de s'éteindre.
5. Relâcher tous les boutons.
6. Appuyer 2 fois de suite sur le bouton qu'on veut de mémoriser sur la nouvelle radio-commande, la sortie associée au canal s'active dans le récepteur.

■ MÉMORISER DES RADIO-COMMANDES RC

1. Régler le mode de fonctionnement : DIP 3-SW6 -->OFF.
2. Régler la fréquence de travail des radio-commandes : dip 4-SW6 -->ON.
3. Appuyer sur le bouton du récepteur correspondant au canal auquel on veut associer la radio-commande jusqu'à ce que la LED relative commence à clignoter lentement (DL1->canal 1, DL2->canal 2, DL3->ca-

nal 3, DL4->canal 4). Au relâchement du bouton, la LED continue à clignoter pendant 20 secondes, pendant lesquelles il est possible de mémoriser les codes en appuyant sur les touches relatives des radio-commandes.

- À chaque code mémorisé, la LED du récepteur s'allume sans clignoter pendant 2 secondes, puis elle recommence à clignoter pendant 20 secondes.
- Si aucun code n'est mémorisé pendant le clignotement, la LED s'éteint après 20 secondes, indiquant la fin de la procédure.
- Pour mémoriser ensuite d'autres radio-commandes, répéter à partir du point 1.

■ MÉMORISER DES RADIO-COMMANDES RC À DISTANCE

- Appuyer sur les bouton P1 + P2 d'une radio-commande déjà mémorisée pendant au moins 5 secondes, puis relâcher.
- Dans un délai de 5 secondes, appuyer et relâcher la touche de la radio-commande déjà mémorisée pour activer la phase d'apprentissage sur le même canal dans le récepteur.
- Dans un délai de 5 secondes, appuyer sur le bouton de la nouvelle radio-commande. En présence de plusieurs radio-commandes, répéter ce point pour chacune d'entre elles dans un délai de 5 secondes l'une de l'autre.

■ MÉMORISER DES RADIO-COMMANDES DS

- Régler le mode de fonctionnement : DIP 3-SW6 -->OFF.
- Régler la fréquence de travail des radio-commandes (DIP 4-SW6).
- Régler la combinaison des DIP switches sur la radio-commande (éviter la codification tous On et tous Off).
- Appuyer sur le bouton du récepteur correspondant au canal auquel on veut associer la radio-commande jusqu'à ce que la LED relative commence à clignoter lentement (DL1->canal 1, DL2->canal 2, DL3->canal 3, DL4->canal 4). Au relâchement du bouton, la LED continue à clignoter pendant 20 secondes, pendant lesquelles le point suivant doit être exécuté.
- Appuyer et relâcher la touche de la radio-commande que l'on souhaite mémoriser. Vérifier que la LED du récepteur passe de clignotante à allumée sans clignoter pendant 2 secondes puis recommence à clignoter pendant 20 secondes pendant lesquelles il est possible de mémoriser une autre radio-commande avec une combinaison des DIP switches différente.
- À chaque code mémorisé, la LED du récepteur s'allume sans clignoter pendant 2 secondes, puis

elle recommence à clignoter pendant 20 secondes.

- Si aucun code n'est mémorisé pendant le clignotement, la LED s'éteint après 20 secondes, indiquant la fin de la procédure.
- Pour mémoriser d'autres radio-commandes, il est possible de régler une combinaison des DIP switches déjà mémorisée ou de répéter la procédure pour de nouvelles combinaisons.

5. EFFACER LA MÉMOIRE

Pour supprimer tous les codes radio des canaux 1 et 2, appuyer et maintenir enfoncé le bouton SW1 ou SW2 jusqu'à ce que les deux LED DL1 et DL2 s'allument sans clignoter (après environ 10 secondes).

Pour supprimer tous les codes radio des canaux 3 et 4, appuyer et maintenir enfoncé le bouton SW3 ou SW4 jusqu'à ce que les deux LED DL3 et DL4 s'allument sans clignoter (après environ 10 secondes).

6. MÉMOIRE PLEINE

Si au point 1 de la procédure de mémorisation, au relâchement du bouton la LED s'éteint au lieu de continuer à clignoter pendant 20 secondes, cela signifie que la mémoire est pleine et il n'est pas possible de mémoriser d'autres codes.

7. CONNECTER L'ANTENNE EXTERNE

Pour connecter l'antenne externe (en option) au bornier J3, avec le récepteur débranché :

- Enlever le câble de l'antenne fourni.
- Connecter le câble coaxial comme sur la figure.

DE

Der Hersteller FAAC S.p.A. Soc. Unipersonale, erklärt hiermit, dass der Funk-Transceiver, Marke FAAC, Modell XR4N FDS 433-868 der Richtlinie 2014/53/EU entspricht. Der vollständige Text der EU-Konformitätserklärung ist unter der folgenden Internetadresse verfügbar: <http://www.faac.biz/certificates>

VORGESEHENER GEBRAUCH

XR4N FDS 433-868 ist ein Vierkanal-Funkgerät, das für Anwendungen im Bereich der Automatiktüren für den Fahrzeug- und Personenverkehr bestimmt ist.

VERWENDUNGSEINSCHRÄNKUNGEN

XR4N FDS 433-868 ist mit den in der Tabelle angegebenen Funkprotokollen kompatibel.

NICHT GESTATTETER GEBRAUCH

Jeder andere Einsatz als die bestimmungsgemäße Verwendung ist verboten.

TECHNISCHE DATEN

XR4N FDS 433-868	
Frequenz	433.92 / 868.35 MHz
HF Leistung max	< 10 dBm (10 mW) e.r.p.
Funkprotokoll	FDS/SLH/RC/DS
Kanäle	4
Speicher der Funkcodes	max 248 (Kanäle 1-2) max 248 (Kanäle 3-4)
Versorgung	12-24 V $\overline{\text{---}}$ /~ @ 50/60 Hz
Stromaufnahme	max 100 mA
Schutzgrad	IP44
Relaisausgänge	4
Befestigung	mit Schrauben / auf DIN-Schiene
Betriebs-Raumtemperatur	-20°C +55°C

Die Versorgung des Produktes muss durch eine Sicherung oder einen externen Strombegrenzer mit beschränkter Leistung PS2 gemäß IEC 62368-1 2018 geschützt werden.

1. MONTAGE

Das Gehäuse mit zwei geeigneten Schrauben in den dafür vorgesehenen Schlitzen an der Halterung oder auf eine DIN-Steckschiene befestigen.

Für die Anschlüsse müssen auf der Höhe der vorgebohrten Löcher Kabelführungen oder Kabelverschraubungen IP44 mit Brandklasse UL94-V1 oder höher und Stromkabel mit Brandklasse UL VW-1 oder höher verwendet werden.

Am Ende die Abdeckung anbringen und diese mit den beiden mitgelieferten Schrauben befestigen.

2. BETRIEB

XR4N FDS 433-868 kann bis zu 248 Funkcodes aufgeteilt auf die Kanäle 1 und 2 und bis zu 248 Funkcodes aufgeteilt auf die Kanäle 3 und 4 speichern. Wenn ein Kanal von der Funksteuerung aktiviert wird, aktiviert sich auch der jeweilige Relaisausgang:

CH1	NO Kontakt, Aktivierung durch Impuls
CH2	NO Kontakt, Aktivierung durch Impuls oder bistabile Aktivierung (DIP 1-SW6) auswählbar
CH3	NO Kontakt, Aktivierung durch Impuls
CH4	NO Kontakt, zeitverzögerte Aktivierung mit einstellbarer Zeit (Dip 2-SW6)

Die LED DL5 schaltet sich ein, wenn der Empfänger mit Strom versorgt wird.

3. PROGRAMMIERUNG DIP SWITCH SW6

■ EINSTELLUNG DER CH2-AKTIVIERUNG

SW6	EIN	AUS
DIP 1	CH2 bistabil	CH2 Impuls

Bei der bistabilen Einstellung wechselt der CH2 Kontakt den Status und bleibt bis zur darauffolgenden Aktivierung durch die Funksteuerung umgeschaltet.

■ EINSTELLUNG DER AKTIVIERUNGSZEIT VON CH4

1. Die Zeitbasis einstellen:

SW6	EIN	AUS
DIP 2	1 Sekunde	30 Sekunden
Max Zeit	1-255 Sekunden	0.5-127.5 Minuten

2. Die Taste SW5 so oft wie nötig drücken, um die gewünschte Zeit einzustellen. Jeder Tastendruck entspricht einer Erhöhung um 1 oder 30 Sekunden (je nach Zeitbasis) und einer kurzen Einschaltung der DL6 LED.

3. Zum Beenden 5 Sekunden warten, ohne jegliche Taste zu drücken, bis die DL6 LED für 3 Sekunden aufleuchtet, um sich dann auszuschalten.

4. Zur Änderung der Aktivierungszeit den ganzen Vorgang wiederholen.

■ EINSTELLUNG DES BETRIEBSMODUS

SW6	EIN	AUS
DIP 3	FDS	SLH/RC/DS

Mit DIP 3 auf AUS können die Funkcodes der vorgesehenen Protokolle auf demselben Kanal koexistieren.

■ EINSTELLUNG DER SLH/RC/DS-FREQUENZ

SW6	EIN	AUS
DIP 4	433.92 MHz	868.35 MHz

4. FUNKSTEUERUNGEN SPEICHERN

Die Tasten SW1, SW2, SW3, SW4 speichern die Funksteuerungen jeweils für den Kanal 1 (CH1), für den Kanal 2 (CH2), für den Kanal 3 (CH3) und für den Kanal 4 (CH4). Bei der Speicherung die Funksteuerung ungefähr einen halben Meter vom Empfänger entfernt halten.

■ SPEICHERUNG DER ERSTEN FDS FUNKSTEUERUNG

1. EINSTELLUNG DES BETRIEBSMODUS: DIP 3-SW6 -->EIN.
2. Die Taste des dem Kanal entsprechenden Empfängers drücken, dem die Funksteuerung zugewiesen werden soll, bis die entsprechende LED langsam zu blinken beginnt (DL1->Kanal 1, DL2->Kanal 2, DL3->Kanal 3, DL4->Kanal 4). Beim Loslassen der Taste blinkt die LED weiterhin für etwa 20 Sekunden, während dieser die Funkcodes gespeichert werden können.
3. Auf der FDS Funksteuerung die zu speichernde Taste drücken und wieder loslassen. Sicherstellen, dass die LED des Empfängers aufhört zu blinken und stattdessen für 2 Sekunden dauerhaft leuchtet, bevor sie weitere 20 Sekunden lang blinkt. Wenn der Vorgang erfolgreich war, blinkt die LED der Funksteuerung 5 Mal grün/rot, bevor sie sich ausschaltet.
4. Während die LED des Empfängers blinkt, lässt sich der Vorgang in Schritt 3 für andere Funkcodes wiederholen.
5. Wenn während des Blinkens kein Code gespeichert wird, schaltet sich die LED nach 20 Sekunden aus und weist somit auf das Ende des Vorgangs hin.
6. Um anschließend weitere Funksteuerungen zu speichern, den Vorgang ab Schritt 2 wiederholen oder das FDS Selbstlernverfahren durchführen.

■ SELBSTLERNENDE FDS

1. Bei einer bereits gespeicherten Funksteuerung die Taste, die eingelernt werden soll, 10 Sekunden lang gedrückt halten, bis ihre LED nacheinander grün/rot zu blinken beginnt (20 Sekunden lang), und dann loslassen.
2. Während die LED blinkt, die bereits gespeicherte Funksteuerung und die neue, noch zu speichernde bis zum Kontakt aneinander annähern.
3. Auf der neuen Funksteuerung die zu speichernde Taste drücken und sicherstellen, dass ihre LED 5 Mal grün/rot aufblinkt, bevor sie erlischt.
4. Um den Lernvorgang zu beenden, warten, bis die LED der bereits gespeicherten Funksteuerung erlischt, oder erneut die in Punkt 1 gedrückte Taste drücken.

■ SPEICHERUNG DER ERSTEN SLH FUNKSTEUERUNG

1. Einstellung des Betriebsmodus: DIP 3-SW6 -->AUS.
2. Die Betriebsfrequenz der Funksteuerungen einstellen (DIP 4-SW6).
3. Die Taste des dem Kanal entsprechenden Empfängers drücken, dem die Funksteuerung zugewiesen werden soll, bis die entsprechende LED langsam zu blinken beginnt (DL1->Kanal 1, DL2->Kanal 2, DL3->Kanal 3, DL4->Kanal 4). Beim Loslassen der Taste blinkt die LED weiterhin für etwa 20 Sekunden, während dieser die Schritte 2 und 3 durchgeführt werden.
4. Auf der SLH Funksteuerung gleichzeitig die Tasten P1 + P2 drücken und loslassen, die LED blinkt.
5. Innerhalb von 8 Sekunden die zu speichernde Taste der Funksteuerung drücken und wieder loslassen. Sicherstellen, dass die LED des Empfängers aufhört zu blinken und stattdessen für 2 Sekunden dauerhaft leuchtet, bevor sie erlischt.
6. Die eben gespeicherte Taste der Funksteuerung zweimal hintereinander drücken. Der dem Kanal zugeordnete Ausgang aktiviert sich.

■ SPEICHERUNG WEITERER SLH FUNKSTEUERUNGEN

1. Auf der bereits gespeicherten Funksteuerung gleichzeitig die Tasten P1 + P2 drücken und loslassen, die LED blinkt.
2. Innerhalb von 8 Sekunden die bereits gespeicherte Taste drücken und gedrückt halten, die LED leuchtet dauerhaft auf.
3. Die bereits gespeicherte Funksteuerung und die neue, noch zu speichernde bis zum Kontakt aneinander annähern.
4. Auf der neuen Funksteuerung die zu speichernde Taste drücken und sicherstellen, dass ihre LED zweimal aufblinkt, bevor sie erlischt.
5. Alle Tasten loslassen.
6. Die eben gespeicherte Taste der neuen Funksteuerung zweimal hintereinander drücken. Im Empfänger aktiviert sich der Ausgang, der dem Kanal zugeordnet wurde.

■ SPEICHERUNG DER RC FUNKSTEUERUNGEN

1. Einstellung des Betriebsmodus: DIP 3-SW6 -->AUS.
2. Die Betriebsfrequenz der Funksteuerungen einstellen: DIP 4-SW6 -->EIN.
3. Die Taste des dem Kanal entsprechenden Empfängers drücken, dem die Funksteuerung zugewiesen werden soll, bis die entsprechende LED langsam zu blinken beginnt (DL1->Kanal 1, DL2->Kanal 2, DL3->Kanal 3, DL4->Kanal 4). Beim Loslassen der Taste blinkt die LED weiterhin für etwa 20

- Sekunden, während dieser die Codes gespeichert werden können, indem die entsprechenden Tasten der Funksteuerung gedrückt werden.
- Bei jedem gespeicherten Code leuchtet die LED des Empfängers für 2 Sekunden auf, danach blinkt sie wieder für 20 Sekunden.
 - Wenn während des Blinkens kein Code gespeichert wird, schaltet sich die LED nach 20 Sekunden aus und weist somit auf das Ende des Vorgangs hin.
 - Um daraufhin weitere Funksteuerungen zu speichern, die Vorgänge ab Schritt 1 wiederholen.

■ FERNSPEICHERUNG DER RC FUNKSTEUERUNGEN

- Mindestens 5 Sekunden lang die Tasten P1 + P2 einer bereits gespeicherten Funksteuerung drücken und dann wieder loslassen.
- Innerhalb von 5 Sekunden die bereits gespeicherte Taste der Funksteuerung drücken und wieder loslassen, um auf dem Empfänger die Lernphase auf demselben Kanal zu aktivieren.
- Innerhalb von 5 Sekunden die Taste der neuen Funksteuerung drücken. Im Fall von mehreren Funksteuerungen diesen Schritt pro Funksteuerung innerhalb von jeweils 5 Sekunden wiederholen.

■ SPEICHERUNG DER DS FUNKSTEUERUNGEN

- Einstellung des Betriebsmodus: DIP 3-SW6 -->AUS.
- Die Betriebsfrequenz der Funksteuerungen einstellen (DIP 4-SW6).
- Die Kombination der DIP switch auf der Funksteuerung einstellen (bitte die Verschlüsselung alle On und alle Off vermeiden).
- Die Taste des dem Kanal entsprechenden Empfängers drücken, dem die Funksteuerung zugewiesen werden soll, bis die entsprechende LED langsam zu blinken beginnt (DL1->Kanal 1, DL2->Kanal 2, DL3->Kanal 3, DL4->Kanal 4). Beim Loslassen der Taste blinkt die LED weiterhin für etwa 20 Sekunden, während dieser der folgende Schritt durchgeführt werden muss.
- Die zu speichernde Taste der Funksteuerung drücken und wieder loslassen. Sicherstellen, dass die LED des Empfängers aufhört zu blinken und stattdessen für 2 Sekunden dauerhaft leuchtet, bevor sie weitere 20 Sekunden blinkt, während dieser eine weitere Funksteuerung mit einer anderen Kombination der DIP switch gespeichert werden kann.
- Bei jedem gespeicherten Code leuchtet die LED des Empfängers für 2 Sekunden auf, danach blinkt sie wieder für 20 Sekunden.
- Wenn während des Blinkens kein Code gespeichert wird, schaltet sich die LED nach 20 Sekunden aus und weist somit auf das Ende des Vorgangs hin.

- Um weitere Funksteuerungen zu speichern, kann eine bereits gespeicherte DIP switch Kombination eingestellt oder der Vorgang für neue Kombinationen wiederholt werden.

5. LÖSCHUNG DER SPEICHERUNG

Um alle Funkcodes der Kanäle 1 und 2 zu löschen, die Taste SW1 oder SW2 drücken und gedrückt halten, bis beide LEDs DL1 und DL2 dauerhaft aufleuchten (nach etwa 10 Sekunden).

Um alle Funkcodes der Kanäle 3 und 4 zu löschen, die Taste SW3 oder SW4 drücken und gedrückt halten, bis beide LEDs DL3 und DL4 dauerhaft aufleuchten (nach etwa 10 Sekunden).

6. SPEICHER VOLL

Wenn sich bei Punkt 1 des Speichervorgangs beim Loslassen der Taste die LED ausschaltet anstatt für 20 Sekunden weiterzublinken, bedeutet dies, dass der Speicher voll ist, und dass keine weiteren Codes gespeichert werden können.

7. ANSCHLUSS EINER EXTERNEN ANTENNE

Zum Anschluss der externen Antenne (Zubehör) an die J3 Klemmleiste müssen bei vom Strom getrennten Empfänger folgende Schritte ausgeführt werden:

- Das mitgelieferte Antennenkabel entfernen.
- Das Koaxialkabel wie in der Abbildung anschließen.

El fabricante, FAAC S.p.A. Soc. Unipersonale, declara que el transceptor de radio marca FAAC modelo XR4N FDS 433-868 cumple con la directiva 2014/53/EU. El texto completo de la declaración de conformidad UE está disponible en la siguiente dirección de Internet: <http://www.faac.biz/certificates>

USO PREVISTO

XR4N FDS 433-868 es un dispositivo de radio de cuatro canales diseñado para aplicaciones exteriores del ámbito de las entradas automáticas de vehículos y peatones.

LÍMITES DE USO

XR4N FDS 433-868 es compatible con los protocolos de radio indicados en la tabla.

USO NO PERMITIDO

Está prohibido un uso distinto del previsto.

DATOS TÉCNICOS

XR4N FDS 433-868	
Frecuencia	433.92 / 868.35 MHz
Potencia RF máx	< 10 dBm (10 mW) e.r.p.
Protocolo de radio	FDS/SLH/RC/DS
Canales	4
Memoria códigos de radio	máx. 248 (canales 1-2) máx. 248 (canales 3-4)
Alimentación	12-24V $\overline{\text{---}}$ /~ @ 50/60 Hz
Corriente absorbida	máx. 100 mA
Nivel de protección	IP44
Salidas relé	4
Fijación	con tornillos / en barra DIN
Temperatura ambiente de funcionamiento	-20°C +55°C

La alimentación del producto debe estar protegida por un fusible o un limitador de corriente externo con potencia limitada PS2 según la norma IEC 62368-1 2018.

1. MONTAJE

Fijar el contenedor al soporte con dos tornillos adecuados en las anillas correspondientes, o bien en la guía DIN de intereje. Para las conexiones, es necesario utilizar, en los orificios previamente realizados, pasacables o prensaestopas IP44 con clase de protección contra incendios UL94-V1 o superior, y cables eléctricos con clase de protección contra incendios UL VW-1 o superior.

Al finalizar, colocar la tapa y fijarla con los dos tornillos suministrados.

2. FUNCIONAMIENTO

XR4N FDS 433-868 puede memorizar hasta 248 códigos de radio divididos en los canales 1 y 2, y hasta 248 códigos de radio divididos en los canales 3 y 4. Cuando se activa un canal desde el control remoto, se activa la salida del relé correspondiente:

CH1	contacto NO, activación de impulso
CH2	contacto NO, activación de impulso o biestable, que se puede seleccionar (1-SW6)
CH3	contacto NO, activación de impulso
CH4	contacto NO, activación temporizada con tiempo regulable (dip 2-SW6)

El led DL5 se enciende cuando el receptor está conectado a la alimentación.

3. PROGRAMACIÓN DIP-SWITCH SW6

■ CONFIGURAR LA ACTIVACIÓN DE CH2

SW6	ON	OFF
dip 1	CH2 biestable	CH2 de impulso

En la configuración biestable, el contacto CH2 conmuta el estado y permanece conmutado hasta la siguiente activación desde el control remoto.

■ CONFIGURAR EL TIEMPO DE ACTIVACIÓN DE CH4

1. Definir la base de tiempos:

SW6	ON	OFF
dip 2	1 segundo	30 segundos

Tiempo máx. 1-255 segundos 0.5-127.5 minutos

2. Pulsar el botón SW5 el número de veces necesario para configurar el tiempo deseado. Cada vez que se pulsa el botón, se produce un aumento de 1 o 30 segundos (definido por la base de tiempos) y un encendido breve del led DL6.

3. Para finalizar, esperar 5 segundos sin pulsar ninguna tecla, hasta que el led DL6 se encienda 3 segundos y después se apague.

4. Para modificar el tiempo de activación, repetir todo el procedimiento.

■ CONFIGURAR LA MODALIDAD DE FUNCIONAMIENTO

SW6	ON	OFF
dip 3	FDS	SLH/RC/DS

Configurando el Dip3 en OFF, los códigos de radio de los protocolos previstos pueden coexistir en el mismo canal.

■ CONFIGURAR LA FRECUENCIA SLH/RC/DS

SW6	ON	OFF
dip 4	433.92 MHz	868.35 MHz

4. MEMORIZAR LOS CONTROLES REMOTOS

Los botones SW1, SW2, SW3, SW4 memorizan los controles remotos para el canal 1 (CH1), para el canal 2 (CH2), para el canal 3 (CH3) y para el canal 4 (CH4) respectivamente.

Llevar a cabo la memorización manteniendo el control remoto por lo menos a medio metro del receptor.

■ MEMORIZAR EL PRIMER CONTROL REMOTO FDS

1. Configurar la modalidad de funcionamiento: dip 3-SW6 -->ON.
2. Mantener pulsado el botón del receptor que corresponde al canal al que se quiere asociar el control remoto hasta que el led correspondiente empiece a parpadear lentamente (DL1->canal 1, DL2->canal 2, DL3->canal 3, DL4->canal 4). Al soltar el botón, el led seguirá parpadeando durante 20 segundos, durante los cuales se pueden memorizar los códigos radio.
3. En el control remoto FDS pulsar y soltar la tecla que se quiere memorizar. Comprobar que el led del receptor, tras el parpadeo, se encienda de manera permanente 2 segundos antes de continuar a parpadear durante otros 20 segundos. Si el procedimiento se ha realizado con éxito, el led del control remoto parpadea 5 veces verde/rojo antes de apagarse.
4. Mientras el led del receptor parpadea, se puede repetir el punto 3 del procedimiento para otros códigos radio.
5. Si durante el parpadeo no se memoriza ningún código, al cabo de 20 segundos el led se apagará, lo que indicará el final del procedimiento.
6. Para memorizar a continuación más controles remotos, repetir el procedimiento desde el punto 2 o realizar el procedimiento de autoaprendizaje FDS.

■ AUTOAPRENDIZAJE FDS

1. En un control remoto ya memorizado, mantener pulsada la tecla que desea enseñar durante 10 segundos hasta que su LED comience a parpadear en verde/rojo de forma sucesiva (durante 20 segundos), y luego suéltelo.
2. Mientras el LED parpadea, poner en contacto frontal el control remoto ya memorizado y el nuevo que se desea memorizar.
3. En el control remoto nuevo, presionar el botón que se debe memorizar y comprobar que su led emita 5 intermitencias de color verde/rojo antes de apagarse.
4. Para finalizar el procedimiento de aprendizaje, esperar a que se apague el led del control remoto ya memorizado o pulsar de nuevo la tecla presionada en el punto 1.

■ MEMORIZAR EL PRIMER CONTROL REMOTO SLH

1. Configurar la modalidad de funcionamiento: dip 3-SW6 -->OFF.
2. Configurar la frecuencia de trabajo de los controles remotos (dip 4-SW6).
3. Mantener pulsado el botón del receptor que corresponde al canal al que se quiere asociar el control remoto hasta que el led correspondiente empiece a parpadear lentamente (DL1->canal 1, DL2->canal 2, DL3->canal 3, DL4->canal 4). Al soltar el botón, el led seguirá parpadeando durante 20 segundos, durante los cuales se efectuarán los siguientes puntos 2 y 3.
4. En el control remoto SLH: presionar simultáneamente y soltar las teclas P1 + P2; el led parpadea.
5. En 8 segundos, pulsar y soltar la tecla del control remoto que se quiere memorizar. Comprobar que el led del receptor, tras el parpadeo, se encienda de manera permanente un par de segundos antes de apagarse.
6. Pulsar dos veces seguidas la tecla del control remoto que se acaba de memorizar, lo que hará que se active la salida asociada al canal.

■ MEMORIZAR MÁS CONTROLES REMOTOS SLH

1. En el control remoto ya memorizado, presionar simultáneamente y soltar los botones P1 + P2, el led parpadea.
2. Antes de que transcurran 8 segundos, presionar y mantener presionado el botón ya memorizado, el led se ilumina con una luz fija.
3. Poner en contacto frontal el control remoto ya memorizado y el nuevo que se debe memorizar.
4. En el control remoto nuevo, presionar el botón que se debe memorizar y comprobar que su led emita dos intermitencias antes de apagarse.
5. Soltar todos los botones.
6. Pulsar 2 veces seguidas el botón del control remoto nuevo que se acaba de memorizar, lo que hará que en el receptor se active la salida asociada al canal.

■ MEMORIZAR CONTROLES REMOTOS RC

1. Configurar la modalidad de funcionamiento: dip 3-SW6 -->OFF.
2. Configurar la frecuencia de trabajo de los controles remotos: dip 4-SW6 -->ON.
3. Mantener pulsado el botón del receptor que corresponde al canal al que se quiere asociar el control remoto hasta que el led correspondiente empiece a parpadear lentamente (DL1->canal 1, DL2->canal 2, DL3->canal 3, DL4->canal 4). Al soltar el botón, el led seguirá parpadeando durante 20 segundos,

durante los cuales será posible memorizar los códigos pulsando las teclas correspondientes de los controles remotos.

4. Con cada código memorizado, el led del receptor se enciende de manera permanente un par de segundos, y después vuelve a parpadear durante otros 20.
5. Si durante el parpadeo no se memoriza ningún código, al cabo de 20 segundos el led se apagará, lo que indicará el final del procedimiento.
6. Para seguir memorizando más controles remotos, repetir el procedimiento desde el punto 1.

■ MEMORIZAR A DISTANCIA CONTROLES REMOTOS RC

1. Pulsar durante al menos 5 segundos los botones P1 + P2 de un control remoto ya memorizado y soltarlos después.
2. En 5 segundos, pulsar y soltar la tecla del control remoto ya memorizada para activar en el receptor la fase de aprendizaje en el mismo canal.
3. En 5 segundos pulsar la tecla del nuevo control remoto. En caso de varios controles remotos, repetir este punto para cada uno de ellos a intervalos inferiores a 5 segundos.

■ MEMORIZAR CONTROLES REMOTOS DS

1. Configurar la modalidad de funcionamiento: dip 3-SW6 -->OFF.
2. Configurar la frecuencia de trabajo de los controles remotos (dip 4-SW6).
3. Configure la combinación de los dip switches en el control remoto (evite la codificación todos On y todos Off).
4. Mantener pulsado el botón del receptor que corresponde al canal al que se quiere asociar el control remoto hasta que el led correspondiente empiece a parpadear lentamente (DL1->canal 1, DL2->canal 2, DL3->canal 3, DL4->canal 4). Al soltar el botón, el led seguirá parpadeando durante 20 segundos, durante los cuales se efectuará el siguiente punto.
5. Pulsar y soltar la tecla del control remoto que se quiere memorizar. Comprobar que el led del receptor, tras el parpadeo, se enciende de manera permanente un par de segundos, para después parpadear otros 20 segundos, durante los cuales es posible memorizar otro control remoto con una combinación diferente de los dip switches.
6. Con cada código memorizado, el led del receptor se enciende de manera permanente un par de segundos, y después vuelve a parpadear durante otros 20.
7. Si durante el parpadeo no se memoriza ningún código, al cabo de 20 segundos el led se apagará, lo que indicará el final del procedimiento.

8. Para memorizar más controles remotos, es posible configurar una combinación de los dip switches ya memorizada o bien repetir el procedimiento para combinaciones nuevas.

5. BORRAR LA MEMORIA

Para cancelar todos los códigos de radio de los canales 1 y 2: presionar y mantener pulsado el botón SW1 o SW2 hasta que tanto el led DL1 como el DL2 se enciendan de manera permanente (al cabo de unos 10 segundos).

Para cancelar todos los códigos de radio de los canales 3 y 4: presionar y mantener pulsado el botón SW3 o SW4 hasta que tanto el led DL3 como el DL4 se enciendan de manera permanente (al cabo de unos 10 segundos).

6. MEMORIA LLENA

Si en el punto 1 del proceso de memorización, al soltar el botón, el led se apaga en vez de seguir parpadeando durante 20 segundos, esto significa que la memoria está llena y, por tanto, no es posible memorizar más códigos.

7. CONECTAR LA ANTENA EXTERNA

Para conectar la antena exterior (accesorio) a la regleta de bornes J3, con el receptor sin alimentación:

1. Quitar el cable de antena suministrado.
2. Conectar el cable coaxial como se muestra en la figura.

NL

De fabrikant, FAAC S.p.A. Soc. Unipersonale, verklaart dat de radiozender merk FAAC model XR4N FDS 433-868 overeenstemt met richtlijn 2014/53/EU. De volledige tekst van de EU-conformiteitsverklaring is beschikbaar op de volgende website: <http://www.faac.biz/certificates>

BEOOGD GEBRUIK

XR4N FDS 433-868 is een vierkanaals radio-apparaat die ontworpen is voor externe toepassingen in automatische toegangscontroles voor voetgangers en voertuigen.

GEBRUIKSBEPERKINGEN

XR4N FDS 433-868 is compatibel met de radioprotocolen die in de tabel zijn aangegeven.

ONEIGENLIJK GEBRUIK

Elk ander dan het beoogde gebruik is verboden.

TECHNISCHE GEGEVENS

	XR4N FDS 433-868
Frequentie	433.92 / 868.35 MHz
RF-Vermogen max	< 10 dBm (10 mW) e.r.p.
Radioprotocol	FDS/SLH/RC/DS
Kanalen	4
Geheugen radiocodes	max. 248 (kanalen 1-2) max. 248 (kanalen 3-4)
Voeding	12-24V $\overline{\text{---}}$ / \sim @ 50/60 Hz
Opgenomen stroom	max. 100 mA
Beschermingsklasse	IP44
Relaisuitgangen	4
Bevestiging	met schroeven / op DIN-rail
Temperatuur bedrijfsomgeving	-20°C +55°C

De voeding van het apparaat dient te worden beschermd door een externe PS2 zekering of begrenzer met vermogensbegrenzing overeenkomstig IEC 62368-1 2018.

1. MONTAGE

Bevestig de houder met twee geschikte schroeven in de daarvoor bestemde sleuven op de steun, of koppel hem aan de DIN-rail.

Voor de aansluiting ter hoogte van de verborgen gaten dienen IP44 kabelwartels of -geleiders van brandbeveiligingsklasse UL94-V1 of hoger, en elektrische kabels van klasse UL VV-1 of hoger te worden toegepast.

Plaats het deksel aan het einde van de montage terug en bevestig het met de twee meegeleverde schroeven.

2. WERKING

XR4N FDS 433-868 Kan maximaal 248 radiocodes memoriseren, verdeeld over de kanalen 1 en 2, en maximaal 248 radiocodes verdeeld over de kanalen 3 en 4. Wanneer een kanaal op de afstandsbediening wordt geactiveerd, wordt de betreffende relaisuitgang geactiveerd:

CH1	NO-contact, impulsieve activering
CH2	NO-contact, impulsieve of bistabiele activering, selecteerbaar (dip 1-SW6)
CH3	NO-contact, impulsieve activering
CH4	NO-contact, getimed activering met instelbare tijd (2-SW6)

De led DL5 gaat banden wanneer de ontvanger gevoed wordt.

3. PROGRAMMERING DIP-SWITCH SW6

■ INSTELLEN VAN DE ACTIVERING VAN CH2

SW6	ON	OFF
dip 1	CH2 bistabiel	CH2 impulsief

In de bistabiele instelling schakelt het contact CH2 om van status en blijft het omgeschakeld tot aan de volgende activering met de afstandsbediening.

■ DE ACTIVERINGSTIJD VAN CH4 INSTELLEN

1. Definieer de tijdbasis:

SW6	ON	OFF
dip 2	1 seconde	30 seconden
Max. tijd	1-255 seconden	0.5-127.5 minuten

2. Druk het noodzakelijke aantal keren op de knop SW5 om de gewenste tijd in te stellen. Bij elke druk neemt de tijd toe met 1 of 30 seconden (afhankelijk van de tijdbasis) en licht de led DL6 kort op.

3. Sluit af door 5 seconden te wachten, zonder op een toets te drukken tot de led DL6 3 seconden gaat branden en vervolgens uit gaat.

4. Voor de wijziging van de activeringstijden moet de hele procedure worden herhaald.

■ STEL DE BEDRIJFSMODUS IN

SW6	ON	OFF
dip 3	FDS	SLH/RC/DS

Door de Dip3 in OFF in te stellen, kunnen de radiocodes van de voorziene protocollen samen op hetzelfde kanaal aanwezig zijn.

■ STEL DE FREQUENTIE SLH/RC/DS IN

SW6	ON	OFF
dip 4	433.92 MHz	868.35 MHz

4. REGISTREER DE AFSTANDSBEDIENINGEN

De knoppen SW1, SW2, SW3, SW4 memoriseren de afstandsbedieningen voor respectievelijk kanaal 1 (CH1), kanaal 2 (CH2), kanaal 3 (CH3) en kanaal 4 (CH4). Houd de afstandsbediening voor de memorisatie op ongeveer een halve meter van de ontvanger.

■ DE EERSTE FDS-AFSTANDSBEDIENING MEMORISEREN

1. Stel de bedrijfsmodus in: dip 3-SW6 -->ON.
2. Druk op de ontvanger op de knop van het kanaal waarmee de afstandsbediening gekoppeld moet worden, tot de betreffende led langzaam begint te knipperen (DL1->kanaal 1, DL2->kanaal 2, DL3->kanaal 3, DL4->kanaal 4). De led blijft nog 20 seconden knipperen als de knop losgelaten wordt. Gedurende deze tijd kunnen de radiocodes gememoriseerd worden.
3. Druk op de FDS-afstandsbediening op de te memoriseren toets en laat weer los. Controleer of de led van de ontvanger stopt met knipperen en 2 seconden vast brandt voordat deze opnieuw gedurende 20 seconden knippert. Als de procedure geslaagd is, knippert de led van de ontvanger 5 keer groen/rood alvorens uit te schakelen.
4. Terwijl de led van de ontvanger knippert, kunt u de procedure in stap 3 herhalen voor andere radiocodes.
5. Als er tijdens het knipperen geen code wordt gememoriseerd, zal de led na 20 seconden uit gaan en het einde van de procedure aangeven.
6. Om later andere afstandsbedieningen te memoriseren, moet de procedure vanaf stap 2 worden herhaald of voert u de FDS zelfleerprocedure uit.

■ ZELFLEREN FDS

1. Houd de knop die u wilt aanleren 10 seconden ingedrukt op een reeds opgeslagen afstandsbediening totdat de led ervan achtereenvolgens groen/rood begint te knipperen (gedurende 20 seconden), waarna u deze weer loslaat.
2. Terwijl de led knippert, brengt u de reeds opgeslagen afstandsbediening en de nieuwe afstandsbediening die opgeslagen moet worden bij elkaar tot ze elkaar frontaal raken.
3. Op de nieuwe afstandsbediening drukt u op de knop die opgeslagen moet worden en controleert u of de led ervan eerst 5 keer groen/rood knippert en daarna uit gaat.
4. Om de aanleerprocedure te beëindigen, wacht u tot de led van de reeds opgeslagen afstandsbediening uitgaat, of drukt u nogmaals op de in stap 1 ingedrukte knop.

■ DE SLH-EERSTE AFSTANDSBEDIENING MEMORISEREN

1. Stel de bedrijfsmodus in: dip 3-SW6 -->OFF.
2. Stel de bedrijfsfrequentie in van de afstandsbedieningen (dip 4-SW6).
3. Druk op de ontvanger op de knop van het kanaal waarmee de afstandsbediening gekoppeld moet worden, tot de betreffende led langzaam begint te knipperen (DL1->kanaal 1, DL2->kanaal 2, DL3->kanaal 3, DL4->kanaal 4). De led blijft nog 20 seconden knipperen als de knop losgelaten wordt. Gedurende deze tijd moeten de volgende stappen 2 en 3 uitgevoerd worden.
4. Druk op de SLH-afstandsbediening gelijktijdig op de toetsen P1 + P2 en laat ze los. De led knippert.
5. Druk binnen 8 seconden op de toets van de te memoriseren afstandsbediening. Controleer of de led van de ontvanger stopt met knipperen en 2 seconden vast brandt voordat hij uit gaat.
6. Druk twee keer achter elkaar op de toets van de zonet gememoriseerde afstandsbediening. De met het kanaal gekoppelde uitgang wordt geactiveerd.

■ ANDERE SLH-AFSTANDSBEDIENINGEN MEMORISEREN

1. Op de reeds opgeslagen afstandsbediening tegelijkertijd de knoppen P1 + P2 indrukken en loslaten, de LED knippert.
2. De reeds opgeslagen knop binnen 8 seconden indrukken en ingedrukt houden. De LED brandt continu.
3. De reeds opgeslagen afstandsbediening en de nieuwe afstandsbediening die opgeslagen moet worden bij elkaar brengen tot ze elkaar frontaal raken.
4. Op de nieuwe afstandsbediening moet men op de knop drukken die opgeslagen moet worden en controleren of zijn LED eerst twee keer knippert en daarna uit gaat.
5. Laat alle knoppen los.
6. Druk 2 keer achter elkaar op de knop van de zonet gememoriseerde afstandsbediening. Op de ontvanger wordt de met het kanaal gekoppelde uitgang geactiveerd.

■ ANDERE RC-AFSTANDSBEDIENINGEN MEMORISEREN

1. Stel de bedrijfsmodus in: dip 3-SW6 -->OFF.
2. Stel de bedrijfsfrequentie in van de afstandsbedieningen: dip 4-SW6 -->ON.
3. Druk op de ontvanger op de knop van het kanaal waarmee de afstandsbediening gekoppeld moet worden, tot de betreffende led langzaam begint te knipperen (DL1->kanaal 1, DL2->kanaal 2, DL3->kanaal 3, DL4->kanaal 4). De led blijft nog 20 seconden knipperen als de knop losgelaten wordt. Gedurende deze tijd kunnen de codes geme-

- moriseerd worden door middel van de betreffende toetsen van de afstandsbedieningen.
4. Bij elke gememoriseerde code zal de led van de ontvanger 2 seconden vast branden, om vervolgens weer gedurende 20 seconden te knippen.
 5. Als er tijdens het knippen geen code wordt gememoriseerd, zal de led na 20 seconden uit gaan en het einde van de procedure aangeven.
 6. Om later andere afstandsbedieningen te memoriseren, moet de procedure vanaf stap 1 worden herhaald.

■ RC-AFSTANDSBEDIENINGEN OP AFSTAND MEMORISEREN

1. Druk gedurende ten minste 5 seconden op de knoppen P1 + P2 van een reeds gememoriseerde afstandsbediening en laat ze dan los.
2. Druk binnen 5 seconden op de toets van de reeds gememoriseerde afstandsbediening, en laat dan los, om in de ontvanger de inleerprocedure op hetzelfde kanaal te activeren.
3. Druk binnen 5 seconden op de toets van de nieuwe afstandsbediening. In geval van meerdere afstandsbedieningen moet deze stap voor elke afstandsbediening binnen 5 seconden na de vorige handeling worden herhaald.

■ DS-AFSTANDSBEDIENINGEN MEMORISEREN

1. Stel de bedrijfsmodus in: dip 3-SW6 -->OFF.
2. Stel de bedrijfsfrequentie in van de afstandsbedieningen (dip 4-SW6).
3. Stel de combinatie van de DIP-switches in op de afstandsbediening (vermijd de codering allen ON en allen OFF).
4. Druk op de ontvanger op de knop van het kanaal waarmee de afstandsbediening gekoppeld moet worden, tot de betreffende led langzaam begint te knippen (DL1->kanaal 1, DL2->kanaal 2, DL3->kanaal 3, DL4->kanaal 4). De led blijft nog 20 seconden knippen als de knop losgelaten wordt. Gedurende deze tijd moeten de volgende stap uitgevoerd worden.
5. Druk op de toets van de te memoriseren afstandsbediening en laat de toets los. Controleer of de led van de ontvanger stopt met knippen en 2 seconden lang vast brandt, om vervolgens nog eens 20 seconden te knippen. Gedurende deze tijd kan een andere afstandsbediening met een andere combinatie van DIP-switches worden gememoriseerd.
6. Bij elke gememoriseerde code zal de led van de ontvanger 2 seconden vast branden, om vervolgens weer gedurende 20 seconden te knippen.

7. Als er tijdens het knippen geen code wordt gememoriseerd, zal de led na 20 seconden uit gaan en het einde van de procedure aangeven.
8. Voor de memorisatie van andere afstandsbedieningen kan een reeds gememoriseerde combinatie van DIP-switches worden ingesteld, of kan de procedure voor nieuwe combinaties worden herhaald.

5. HET GEHEUGEN WISSEN

Voor het wissen van alle radiocodes van de kanalen 1 en 2: houd de knop SW1 of SW2 ingedrukt tot de beide leds DL1 en DL2 vast gaan branden (na ongeveer 10 seconden).

Voor het wissen van alle radiocodes van de kanalen 3 en 4: houd de knop SW3 of SW4 ingedrukt tot de beide leds DL3 en DL4 vast gaan branden (na ongeveer 10 seconden).

6. GEHEUGEN VOL

Als bij stap 1 van de memorisatieprocedure de led bij het loslaten van de knop uit gaat in plaats van nog 20 seconden te knippen, betekent dit dat het geheugen vol is en dat er geen andere codes gememoriseerd kunnen worden.

7. VERBIND DE EXTERNE ANTENNE

Voor de verbinding van de externe antenne (accessoire) met het klemmenbord J3, bij niet-gevoede ontvanger:

1. Verwijder de draad van de bijgeleverde antenne.
2. Sluit de coaxiale kabel aan zoals op de afbeelding.

Изготовитель FAAC S.p.A. Soc. Unipersonale заявляет, что приемопередатчик радио марки FAAC модели XR4N FDS 433-868 отвечает требованиям директивы 2014/53/EU. Полный текст декларации соответствия ЕС находится в Интернете по адресу: <http://www.faac.biz/certificates>

НАЗНАЧЕНИЕ

XR4N FDS 433-868 – это четырехканальное радиоустройство наружной установки, предназначенное для автоматизированных систем управления доступом транспортных средств и пешеходов.

ОГРАНИЧЕНИЯ ИСПОЛЬЗОВАНИЯ

XR4N FDS 433-868 совмещается с протоколами радиосвязи, указанными в таблице.

НЕДОПУСТИМОЕ ИСПОЛЬЗОВАНИЕ

Запрещается использование не по назначению.

ТЕХНИЧЕСКИЕ ХАРАКТЕРИСТИКИ

XR4N FDS 433-868	
Частота	433.92 / 868.35 МГц
Мощность РЧ Макс	< 10 dBm (10 mW) е.р.
Протокол радиосвязи	FDS/SLH/RC/DS
Каналы	4
Кол-во радиокодов	макс. 248 (каналы 1-2) макс. 248 (каналы 3-4)
Питание	12-24 В $\overline{\text{---}}/\sim$ @ 50/60 Гц
Потребляемый ток	макс. 100 mA
Степень защиты	IP44
Выходы реле	4
Крепление	винтовое/ на DIN-рейке
Температура рабочей среды	-20 °C +55 °C

Источник питания изделия должен быть защищен предохранителем или внешним ограничителем тока с ограниченной мощностью PS2 в соответствии с требованиями МЭК 62368-1 2018.

1. МОНТАЖ

Закрепите корпус на держателе двумя соответствующими винтами, вставив их в специальные проушины, или установите корпус на DIN-рейку.

Для соединения, выполняемого на уровне предварительно проделанных отверстий, необходимо использовать кабельные вводы или кабельные зажимы IP44 с классом огнезащиты UL94-V1 или выше, а также электрические кабели с классом огнезащиты UL VW-1 или выше. Завершив монтаж, установите крышку и закрепите ее двумя винтами из комплекта поставки.

2. РЕЖИМ РАБОТЫ

XR4N FDS 433-868 может записывать в память до 248 радиокодов, распределенных по каналам 1 и 2, и аналогичное количество для каналов 3 и 4. При включении канала посредством ПДУ происходит активация соответствующего выхода реле:

CH1	нормально разомкнутый контакт, активация импульсом
CH2	нормально разомкнутый контакт, активация импульсом или через устройство с двумя устойчивыми состояниями (dip 1-SW6)
CH3	нормально разомкнутый контакт, активация импульсом
CH4	нормально разомкнутый контакт, активация по таймеру с возможностью настройки времени (dip 2-SW6)

Светодиод DL5 загорается, когда на радиоприемник поступает ток.

3. ПРОГРАММИРОВАНИЕ DIP-ПЕРЕКЛЮЧАТЕЛЯ SW6

■ НАСТРОЙКА АКТИВАЦИИ CH2

SW6	ON	OFF
dip 1	CH2 с двумя устойчивыми состояниями	CH2 с активацией импульсом

Если выбирается режим работы по двум устойчивым состояниям, при переключении состояния контакт CH2 остается переключенным до последующей активации посредством ПДУ.

■ НАСТРОЙКА ВРЕМЕНИ АКТИВАЦИИ CH4

1. Определите базовую настройку времени:

SW6	ON	OFF
dip 2	1 секунда	30 секунд
Макс. время	1-255 секунд	0.5-127.5 минут

2. Нажмите на кнопку SW5 столько раз, сколько потребуется для настройки необходимого времени. При каждом нажатии происходит увеличение, равное 1 или 30 с (зависит от базовой настройки времени), и кратковременно загорается светодиод DL6.

3. Для завершения процедуры подождите 5 секунд, не нажимая на кнопки, до тех пор, пока светодиод DL6 не загорится на 3 секунды с последующим выключением.

4. Для изменения времени активации повторите всю процедуру.

■ НАСТРОЙКА РЕЖИМА РАБОТЫ

SW6	ON	OFF
dip 3	FDS	SLH/RC/DS

При настройке Dip3 в режиме OFF радиокоды предусмотренных протоколов могут использоваться одновременно на одном и том же канале.

■ НАСТРОЙКА ЧАСТОТЫ SLH/RC/DS

SW6	ON	OFF
dip 4	433.92 МГц	868.35 МГц

4. ЗАПИСЬ В ПАМЯТЬ ПУЛЬТОВ ДИСТАНЦИОННОГО УПРАВЛЕНИЯ (ПДУ)

Кнопки SW1, SW2, SW3 и SW4 служат для записи в память пультов соответственно для канала 1 (CH1), канала 2 (CH2), канала 3 (CH3) и канала 4 (CH4).

Во время записи в память соблюдайте расстояние около полуметра от пульта до приемника.

■ ЗАПИСЬ В ПАМЯТЬ ПЕРВОГО ПУЛЬТА FDS

1. Настройте режим работы: dip 3-SW6 -->ON.
2. Нажмите на приемнике кнопку канала, которому необходимо присвоить пульт, и удерживайте ее нажатой до тех пор, пока медленно не замигает соответствующий светодиод (DL1->канал 1, DL2->канал 2, DL3->канал 3, DL4->канал 4). При отпускании кнопки светодиод мигает еще 20 секунд, и за это время можно записать в память радиокоды.
3. На пульте FDS нажмите и отпустите кнопку, которую необходимо запомнить. Убедитесь в том, что светодиод приемника на 2 секунды переключается с мигающего режима в режим постоянного горения, а затем продолжает мигать еще 20 секунд. Если процедура прошла успешно, светодиод приемника замигает 5 раз зеленым/красным цветом перед выключением.
4. Пока светодиод приемника мигает, можно повторить процедуру из пункта 3 для других радиокодов.
5. Если во время мигающего режима не будет записан ни один код, по прошествии 20 секунд светодиод выключится, сигнализируя о завершении процедуры.
6. Чтобы впоследствии сохранить другие радиокоды, повторите действия, начиная с пункта 2, или выполните процедуру самообучения FDS.

■ САМООБУЧЕНИЕ FDS

1. На уже сохраненном в памяти ПДУ нажмите и удерживайте кнопку для обучения в течение 10 секунд, пока ее светодиод не начнет последовательно мигать зеленым/красным цветом (в течение 20 секунд), а затем отпустите ее.
2. Пока светодиод мигает, приблизьте до фронтального соприкосновения уже запомненный и новый записываемый в память ПДУ.
3. На новом ПДУ нажмите кнопку для запоминания и убедитесь в том, что ее светодиод замигал 5 раз

зеленым/красным цветом перед выключением.

4. Чтобы завершить процедуру обучения, дождитесь, пока не погаснет светодиод уже запомненного пульта, или снова нажмите на кнопку, которая была нажата в пункте 1.

■ ЗАПИСЬ В ПАМЯТЬ ПЕРВОГО ПУЛЬТА SLH

1. Настройте режим работы: dip 3-SW6 -->OFF.
2. Настройте рабочую частоту пультов дистанционного управления (dip 4-SW6).
3. Нажмите на приемнике кнопку канала, которому необходимо присвоить пульт, и удерживайте ее нажатой до тех пор, пока медленно не замигает соответствующий светодиод (DL1->канал 1, DL2->канал 2, DL3->канал 3, DL4->канал 4). При отпускании кнопки светодиод мигает еще 20 секунд, в течение этого времени необходимо выполнить действия из пунктов 2 и 3.
4. На пульте SLH одновременно нажмите и отпустите кнопки P1 + P2, при этом будет мигать светодиод.
5. В течение максимум 8 секунд нажмите и отпустите кнопку пульта, которую необходимо запомнить. Убедитесь в том, что перед тем, как выключиться, светодиод приемника на 2 секунды переключился с мигающего режима в режим постоянного горения.
6. Дважды последовательно нажмите на только что записанную в память кнопку пульта, после чего будет активирован выход, присвоенный каналу.

■ ЗАПИСЬ В ПАМЯТЬ ОСТАЛЬНЫХ ПУЛЬТОВ SLH

1. На уже запомненном ПДУ одновременно нажмите и отпустите кнопки P1 + P2. Светодиод замигает.
2. В течение 8 секунд нажмите и держите нажатой только что запомненную кнопку. Светодиод загорится.
3. Приблизьте уже записанный в память пульт к новому пульту, подлежащему занесению в память, вплоть до их фронтального соприкосновения.
4. На новом ПДУ нажмите кнопку, подлежащую запоминанию, и убедитесь в том, что ее светодиод мигнул два раза перед выключением.
5. Отпустите все кнопки.
6. Дважды последовательно нажмите на только что записанную в память кнопку нового пульта, после чего на радиоприемнике будет активирован выход, присвоенный каналу.

■ ЗАПИСЬ В ПАМЯТЬ ПУЛЬТОВ RC

1. Настройте режим работы: dip 3-SW6 -->OFF.
2. Настройте рабочую частоту пультов дистанционного управления: dip 4-SW6 -->ON.

3. Нажмите на приемнике кнопку канала, которому необходимо присвоить пульт, и удерживайте ее нажатой до тех пор, пока медленно не замигает соответствующий светодиод (DL1->канал 1, DL2->канал 2, DL3->канал 3, DL4->канал 4). При отпускании кнопки светодиод мигает еще 20 секунд, в течение этого времени можно записать в память коды, нажимая соответствующие кнопки пультов.

4. При занесении в память каждого кода светодиод радиоприемника загорается постоянным светом на 2 секунды, по истечении которых он на 20 секунд возвращается в мигающий режим.

5. Если во время мигающего режима не будет записан ни один код, по прошествии 20 секунд светодиод выключится, сигнализируя о завершении процедуры.

6. Для дальнейшего запоминания других пультов повторите действия начиная с пункта 1.

■ ДИСТАНЦИОННАЯ ЗАПИСЬ В ПАМЯТЬ ПУЛЬТОВ РС

1. В течение минимум 5 секунд нажимайте на кнопки P1 + P2 уже записанного в память пульта, а затем отпустите их.

2. В течение максимум 5 секунд необходимо нажать и отпустить уже записанную в память кнопку пульта, чтобы активировать стадию запоминания на том же канале радиоприемника.

3. В течение максимум 5 секунд нажмите на кнопку нового пульта. В случае нескольких пультов повторите действия данного пункта для каждого из них, соблюдая выдержку в 5 секунд.

■ ЗАПИСЬ В ПАМЯТЬ ПУЛЬТОВ DS

1. Настройте режим работы: dip 3-SW6 -->OFF.

2. Настройте рабочую частоту пультов дистанционного управления (dip 4-SW6).

3. Задайте комбинацию DIP-переключателей на ПДУ (не выставляйте кодировку «Все вкл.» или «Все выкл.»).

4. Нажмите на приемнике кнопку канала, которому необходимо присвоить пульт, и удерживайте ее нажатой до тех пор, пока медленно не замигает соответствующий светодиод (DL1->канал 1, DL2->канал 2, DL3->канал 3, DL4->канал 4). При отпускании кнопки светодиод мигает еще 20 секунд, в течение этого времени необходимо выполнить действия из следующего пункта.

5. Нажмите и отпустите кнопку пульта, которую необходимо запомнить. Убедитесь в том, что светодиод радиоприемника на 2 секунды переключится с мигающего режима в режим постоянного горения, а затем вновь начнет

мигать в течение 20 секунд, во время которых можно записать в память еще один пульт с другой комбинацией DIP-переключателей.

6. При занесении в память каждого кода светодиод радиоприемника загорается постоянным светом на 2 секунды, по истечении которых он на 20 секунд возвращается в мигающий режим.

7. Если во время мигающего режима не будет записан ни один код, по прошествии 20 секунд светодиод выключится, сигнализируя о завершении процедуры.

8. Для запоминания других ПДУ можно задать уже сохраненную в памяти комбинацию DIP-переключателей или же повторить процедуру для создания новых комбинаций.

5. УДАЛЕНИЕ ИЗ ПАМЯТИ

Для удаления всех радиокодов каналов 1 и 2 нажмите и удерживайте в этом положении кнопку SW1 или SW2 до тех пор, пока оба светодиода DL1 и DL2 не загорятся постоянным светом (потребуется примерно 10 секунд).

Для удаления всех радиокодов каналов 3 и 4 нажмите и удерживайте в этом положении кнопку SW3 или SW4 до тех пор, пока оба светодиода DL3 и DL4 не загорятся постоянным светом (потребуется примерно 10 секунд).

6. ЗАПОЛНЕННАЯ ПАМЯТЬ

Если при выполнении пункта 1 процедуры записи в память светодиод после отпускания кнопки не мигает в течение 20 секунд, а выключается, это означает, что память заполнена и невозможно осуществить запись других кодов.

7. ПОДКЛЮЧЕНИЕ ВНЕШНЕЙ АНТЕННЫ

Чтобы подключить внешнюю антенну (аксессуар) к клеммнику J3 при выключенном радиоприемнике, выполните следующие действия:

1. Удалите провод антенны, входящий в комплект поставки.

2. Подсоедините коаксиальный кабель, как показано на рисунке.

Producent, FAAC S.p.A. Soc. Unipersonale, deklaruje, że nadajnik-odbiornik radiowy marki FAAC model XR4N FDS 433-868 jest zgodny z dyrektywą 2014/53/EU. Pełny tekst deklaracji zgodności WE jest dostępny na stronie: <http://www.faac.biz/certificates>

PRZEWIDZIANE UŻYCIĘ

XR4N FDS 433-868 to urządzenie radiowe czterokanałowe zaprojektowane do zastosowania zewnętrznego w zakresie automatycznych wejść przejazdowych i pieszych.

LIMITY UŻYTKOWANIA

XR4N FDS 433-868 jest kompatybilny z protokołami radiowymi podanymi w tabeli.

UŻYCIĘ NIEDOZWOLONE

Zabrania się użytkowania innego niż przewidziane.

DANE TECHNICZNE

XR4N FDS 433-868	
Częstotliwość	433.92 / 868.35 MHz
Moc RF maks	< 10 dBm (10 mW) e.r.p.
Protokół radiowy	FDS/SLH/RC/DS
Kanały	4
Pamięć kodów radiowych	maks. 248 (kanały 1 – 2) maks. 248 (kanały 3 – 4)
Zasilanie	12-24V ~~/~ @ 50/60 Hz
Pobór prądu	maks. 100 mA
Stopień zabezpieczenia	IP44
Wyjścia przekaźnikowe	4
Mocowanie	śrubowy / na szynie DIN
Temperatura otoczenia podczas pracy	od -20°C do +55°C

Zasilanie produktu musi być chronione bezpiecznikiem lub zewnętrznym ogranicznikiem prądu o ograniczonej mocy PS2 zgodnej z normą IEC 62368-1 2018.

1. MONTAŻ

Przymocować obudowę do wspornika za pomocą dwóch odpowiednich śrub w przewidzianych otworach lub na szynie DIN ze złączami.

Do połączeń konieczne jest użycie, we wstępnie wyłamanych otworach, dławików kablowych lub dławnic kablowych IP44 o klasie ochrony przeciwpożarowej UL94-V1 lub wyższej oraz kabli elektrycznych o klasie ochrony przeciwpożarowej UL VW-1 lub wyższej.

Na koniec założyć pokrywę i zamocować ją za pomocą dwóch dołączonych śrub.

2. DZIAŁANIE

XR4N FDS 433-868 może zaprogramować do 248 kodów radiowych podzielonych na kanały 1 i 2, a także do 248 kodów radiowych podzielonych na kanały 3 i 4. Gdy dany kanał jest aktywowany przez pilot, uaktywnia się dane wyjście przekaźnikowe:

CH1	styk NO, aktywacja impulsowa
CH2	styk NO, aktywacja impulsowa lub bistabilna z możliwością wyboru (dip 1-SW6)
CH3	styk NO, aktywacja impulsowa
CH4	styk NO, aktywacja czasowa z regulowanym czasem (dip 2-SW6)

Dioda DL5 zaświeca się, gdy odbiornik jest zasilany.

3. PROGRAMOWANIE PRZEŁĄCZNIKA DIP-SWITCH SW6

■ USTAWIĆ AKTYWACJĘ CH2

SW6	ON	OFF
dip 1	CH2 bistabilny	CH2 impulsowy

W ustawieniu bistabilnym styk CH2 przełącza stan i pozostaje przełączony do kolejnej aktywacji z pilota.

■ USTAWIANIE CZASU AKTYWACJI CH4

1. Określić podstawę czasów:

SW6	ON	OFF
dip 2	1 sekunda	30 sekund
Czas maks.	1-255 sekund	0.5-127.5 minut

2. Nacisnąć przycisk SW5 tyle razy, ile trzeba, aby ustawić żądany czas. Każde naciśnięcie odpowiada zwiększeniu o 1 lub 30 sekund (zgodnie z określoną podstawą czasów) i krótkiemu zaświeceniu się diody DL6.

3. Aby zakończyć, należy poczekać 5 sekund bez naciśnięcia żadnego przycisku, dopóki dioda DL6 świeci się 3 sekundy, po czym powinna zgasać.

4. Aby zmienić czas aktywacji, należy powtórzyć całą procedurę.

■ USTAWIENIE TRYBU DZIAŁANIA

SW6	ON	OFF
dip 3	FDS	SLH/RC/DS

Ustawiając Dip3 na OFF, kody radiowe przewidzianych protokołów mogą współistnieć w ramach tego samego kanału.

■ USTAWIANIE CZĘSTOTLIWOŚCI SLH/RC/DS

SW6	ON	OFF
dip 4	433.92 MHz	868.35 MHz

4. PROGRAMOWANIE STEROWNIKÓW RADIOWYCH

Przyciski SW1, SW2, SW3, SW4 pozwalają na zaprogramowanie pilotów odpowiednio dla kanału 1 (CH1), dla kanału 2 (CH2), dla kanału 3 (CH3) i dla kanału 4 (CH4). Przeprowadzić procedurę programowania, trzymając sterownik radiowy w odległości około pół metra od odbiornika.

■ PROGRAMOWANIE PIERWSZEGO STEROWNIKA RADIOWEGO FDS

1. Ustawić tryb działania: dip 3-SW6 -->ON.
2. Nacisnąć przycisk w odbiorniku odpowiadający kanałowi, do którego zamierza się przypisać pilot, dopóki odnośna dioda nie zacznie powoli migać (DL1 -> kanał 1, DL2 -> kanał 2, DL3 -> kanał 3, DL4 -> kanał 4). Po zwolnieniu przycisku dioda nadal miga przez 20 sekund, podczas których można zaprogramować kody radiowe.
3. Na sterowniku radiowym FDS, nacisnąć i zwolnić przycisk, który zamierza się zapisać. Sprawdzić, czy dioda odbiornika zmienia status z migającej na świecąca światłem stałym 2 sekundy zanim zacznie migać przez kolejne 20 sekund. Jeśli procedura zakończyła się powodzeniem, dioda LED sterownika radiowego miga 5 razy na zielono/czerwono przed wyłączeniem.
4. Gdy dioda LED odbiornika miga, można powtórzyć procedurę z punktu 3 dla innych kodów radiowych.
5. Jeśli podczas migania nie zostaje zaprogramowany żaden kod, po 20 sekundach dioda gaśnie, oznaczając koniec procedury.
6. Aby następnie zaprogramować inne sterowniki radiowe, należy powtórzyć procedurę od punktu 2 lub wykonać procedurę samouczenia FDS.

■ PROCEDURA SAMOUCZENIA FDS

1. Na już zapamiętanym sterowniku radiowym, nacisnąć i przytrzymać przez 10 sekund przycisk, który chce się przekazać, aż jego dioda LED zacznie migać kolejno na zielono/czerwono (przez 20 sekund), a następnie zwolnić.
2. Podczas migania diody LED, zbliżyć przodem do siebie zapisany już sterownik radiowy do nowego, który chce się zapisać.
3. Na nowym sterowniku radiowym nacisnąć przycisk do zapisania i sprawdzić, czy jego dioda led mignie 5 razy na zielono/czerwono przed wyłączeniem się.
4. Aby zakończyć procedurę przekazywania, poczekać aż zgaśnie dioda LED zapisanego już sterownika radiowego lub ponownie nacisnąć przycisk naciśnięty w punkcie 1.

■ PROGRAMOWANIE PIERWSZEGO PILOTA SLH

1. Ustawić tryb działania: dip 3-SW6 -->OFF.
 2. Ustawić częstotliwość roboczą sterowników radiowych (dip 4-SW6).
 3. Nacisnąć przycisk w odbiorniku odpowiadający kanałowi, do którego zamierza się przypisać pilot, dopóki odnośna dioda nie zacznie powoli migać (DL1 -> kanał 1, DL2 -> kanał 2, DL3 -> kanał 3, DL4 -> kanał 4). Po zwolnieniu przycisku dioda nadal miga przez 20 sekund, podczas których wykonywane są czynności z poniższych punktów 2 i 3.
 4. Na pilocie SLH: nacisnąć równocześnie i zwolnić przyciski P1 + P2, dioda miga.
 5. W ciągu 8 sekund nacisnąć i zwolnić przycisk w pilocie, który zamierza się zapisać w pamięci. Sprawdzić, czy dioda w odbiorniku zmienia status z migającej na świecąca światłem stałym 2 sekundy przed zgaśnięciem.
 6. Nacisnąć dwa razy kolejno przycisk zapisany właśnie w pilocie: wyjście przydzielone do danego kanału uaktywnia się.
- ##### ■ PROGRAMOWANIE POZOSTAŁYCH PILOTÓW SLH
1. Na zaprogramowanym już pilocie równocześnie nacisnąć i zwolnić przyciski P1 + P2, dioda miga.
 2. W ciągu 8 sekund wcisnąć i przytrzymać zapisany już przycisk, włączy się na stałe dioda led.
 3. Zbliżyć przodem do siebie zapisany już sterownik radiowy do nowego, który chce się zapisać.
 4. Na nowym sterowniku radiowym wcisnąć przycisk do zapisania i sprawdzić, czy jego dioda led dwukrotnie mignie przed wyłączeniem się.
 5. Zwolnić wszystkie przyciski.
 6. Nacisnąć 2 razy kolejno przycisk zapisany właśnie w nowym pilocie: w odbiorniku wyjście przydzielone do danego kanału uaktywnia się.

■ PROGRAMOWANIE PILOTÓW RC

1. Ustawić tryb działania: dip 3-SW6 -->OFF.
2. Ustawić częstotliwość roboczą sterowników radiowych: dip 4-SW6 -->ON.
3. Nacisnąć przycisk w odbiorniku odpowiadający kanałowi, do którego zamierza się przypisać pilot, dopóki odnośna dioda nie zacznie powoli migać (DL1 -> kanał 1, DL2 -> kanał 2, DL3 -> kanał 3, DL4 -> kanał 4). Po zwolnieniu przycisku dioda nadal miga przez 20 sekund, podczas których można zaprogramować kody, naciskając poszczególne przyciski pilotów.
4. Przy każdym zapisaniu w pamięci kodu dioda w odbiorniku świeci światłem stałym przez 2 sekundy, po czym ponownie miga przez 20 sekund.

5. Jeśli podczas migania nie zostaje zaprogramowany żaden kod, po 20 sekundach dioda gaśnie, oznaczając koniec procedury.
 6. Aby następnie zaprogramować inne piloty, należy powtórzyć procedurę od punktu 1.
- **PROGRAMOWANIE ZDALNE PILOTÓW RC**
1. Nacisnąć na co najmniej 5 sekund przyciski P1 + P2 zaprogramowanego już pilota, a następnie zwolnić je.
 2. W ciągu 5 sekund nacisnąć i zwolnić już zaprogramowany w pilocie przycisk, aby uaktywnić w odbiorniku fazę adaptacji na tym samym kanale.
 3. W ciągu 5 sekund nacisnąć przycisk w nowym pilocie. W przypadku większej liczby pilotów należy powtórzyć ten punkt dla każdego z nich w odstępach co 5 sekund.
- **PROGRAMOWANIE PILOTÓW DS**
1. Ustawić tryb działania: dip 3-SW6 -->OFF.
 2. Ustawić częstotliwość roboczą sterowników radiowych (dip 4-SW6).
 3. Ustawić kombinację przełączników typu dip switch w pilocie (unikając kodowania wszystkich jako 0n i wszystkich jako 0f).
 4. Nacisnąć przycisk w odbiorniku odpowiadający kanałowi, do którego zamierza się przypisać pilot, dopóki odnośna dioda nie zacznie powoli migać (DL1 -> kanał 1, DL2 -> kanał 2, DL3 -> kanał 3, DL4 -> kanał 4). Po zwolnieniu przycisku dioda nadal miga przez 20 sekund, podczas których należy wykonać czynności z następnego punktu.
 5. Nacisnąć i zwolnić przycisk w pilocie, który zamierza się zaprogramować. Sprawdzić, czy dioda w odbiorniku zmienia status z migającej na świecącą światłem stałym 2 sekundy, a następnie migającą kolejne 20 sekund, podczas których można zaprogramować inny pilot o innej kombinacji przełączników typu dip switch.
 6. Przy każdym zapisaniu w pamięci kodu dioda w odbiorniku świeci światłem stałym przez 2 sekundy, po czym ponownie miga przez 20 sekund.
 7. Jeśli podczas migania nie zostaje zaprogramowany żaden kod, po 20 sekundach dioda gaśnie, oznaczając koniec procedury.
 8. Aby zaprogramować pozostałe piloty, można ustawić już zaprogramowaną kombinację przełączników typu dip switch lub powtórzyć procedurę dla nowych kombinacji.

5. USUWANIE PAMIĘCI

Aby skasować wszystkie kody radiowe kanałów 1 i 2, należy nacisnąć i przytrzymać przycisk SW1 lub SW2, dopóki obie diody DL1 i DL2 nie będą świecić światłem stałym (po około 10 s).

Aby skasować wszystkie kody radiowe kanałów 3 i 4, należy nacisnąć i przytrzymać przycisk SW3 lub SW4, dopóki obie diody DL3 i DL4 nie będą świecić światłem stałym (po około 10 s).

6. PEŁNA PAMIĘĆ

Jeśli w punkcie 1 procedury programowania, po zwolnieniu przycisku dioda gaśnie zamiast nadal migać przez 20 sekund, oznacza to, że pamięć jest pełna i nie można zaprogramować dodatkowych kodów.

7. PODŁĄCZANIE ANTENY ZEWNĘTRZNEJ

Aby podłączyć antenę zewnętrzną (akcesoryjną) do listwy zaciskowej J3, gdy odbiornik nie jest zasilany, należy:

1. Wyjąć przewód antenowy z wyposażenia.
2. Podłączyć przewód koncentryczny, jak pokazano na rysunku.

SV

Tillverkaren, FAAC S.p.A. Soc. Unipersonale, försäkrar att radiosändtagaren märke FAAC modell XR4N FDS 433-868 överensstämmer med direktivet 2014/53/EU. Den fullständiga texten med EU-försäkran om överensstämmelse finns tillgänglig på följande webbadress: <http://www.faac.biz/certificates>

FÖRUTSEDD ANVÄNDNING

XR4N FDS 433-868 är en radioenhet med fyra kanaler som konstruerats för användning utomhus inom tillämpningsområdet för automatiska fordons- och fotgängaringångar.

ANVÄNDNINGSBEGRENSNINGAR

XR4N FDS 433-868 är kompatibel med radioprotokollen som indikeras i tabellen.

EJ TILLÅTEN ANVÄNDNING

Det är förbjudet att använda produkten på sätt som skiljer sig från den förutsedda användningen.

TEKNISKA SPECIFIKATIONER

XR4N FDS 433-868	
Frekvens	433.92 / 868.35 MHz
Effekt RF max	< 10 dBm (10 mW) e.r.p.
Radioprotokoll	FDS/SLH/RC/DS
Kanaler	2
Minne för radiokoder	max. 248 (kanaler 1-2)
Strömförsörjning	12-24V $\overline{=}$ / \sim @ 50/60 Hz
Förbrukad ström	max. 100 mA
Skyddsklass	IP44
Reläutgångar	2
Fastsättning	med skruvar/på DIN-skena
Temperatur driftmiljö	-20 °C +55 °C

Produktens försörjning ska skyddas av en extern säkring eller strömbegränsare med begränsad effekt PS2 enligt IEC 62368-1.2018.

1. INSTALLATION

Fixera behållaren vid stödet med två skruvar som passar för de avsedda hålen eller på en DIN-skena med koppling. För anslutningarna är det nödvändigt att använda kabelgenomföringar eller kabelförskruvningar IP44 med släckningsklass UL94-V1 eller högre, samt elkablar med släckningsklass UL VW-1 eller högre, i motsvarighet till de förpräcotta hålen.

Applicera slutligen locket och fäst det med de två medföljande skruvarna.

2. FUNKTION

XR4N FDS 433-868 kan lagra upp till 248 radiokoder uppdelade i kanalerna 1 och 2. När en kanal aktiveras av fjärrkontrollen aktiveras respektive reläutgång:

CH1	kontakt NO, impulsiv aktivering	
CH2	kontakt NO, impulsiv eller bistabil valbar aktivering (dip 1-SW6)	

Lysdioden DL5 tänds när mottagaren är påslagen.

3. PROGRAMMERING AV DIP-SWITCH SW6**■ STÄLL IN AKTIVERING AV CH2**

SW6	ON	OFF
Dip 1	CH2 bistabil	CH2 impulsiv

Med bistabil inställning växlar kontakt CH2 status och förblir i detta läge till nästa aktivering av fjärrkontrollen.

■ STÄLL IN TID FÖR AKTIVERING AV CH4

1. Definiera tidbas:

SW6	ON	OFF
Dip 2	1 sekund	30 sekunder
Max. tid	1-255 sekunder	0.5...127.5 minuter

2. Tryck på knappen SW5 nödvändigt antal gånger för att ställa in önskad tid. Varje tryck motsvaras av en ökning på 1 eller 30 sekunder (definieras av tidbasen) och en kort tändning av lysdiod DL6.

3. För att slutföra, vänta fem sekunder utan att trycka på någon knapp tills lysdioden DL6 tänds tre sekunder för att sedan slockna.

4. För att ändra aktiveringstiden upprepar du hela proceduren.

■ STÄLL IN FUNKTIONSLÄGE

SW6	ON	OFF
Dip 3	FDS	SLH/RC/DS

Ställ in Dip 3 på OFF, radiokoderna för förutsedda protokollen kan samexistera på samma kanal.

■ STÄLL IN FREKVENSSLH/RC/DS

SW6	ON	OFF
Dip 4	433.92 MHz	868.35 MHz

4. LAGRA FJÄRRKONTROLLER

Knapparna SW1 och SW2 lagrar fjärrkontrollerna både för kanal 1 (CH1) och för kanal 2 (CH2).

Utför lagring genom att hålla fjärrkontrollen cirka en halv meter från mottagaren.

■ LAGRA DEN FÖRSTA FJÄRRKONTROLLEN FDS

1. Ställ in funktionsläget: dip 3-SW6 -->ON.
2. Tryck på knappen på mottagaren som motsvarar kanalen till vilken du vill associera fjärrkontrollen tills tillhörande lysdiod börjar blinka långsamt (DL1->kanal 1, DL2->kanal 2). Då knappen släpps upp fortsätter lysdioden att blinka i 20 sekunder, under vilka du kan lagra radiokoderna.
3. På fjärrkontrollen FDS tryck på och släpp upp knappen du vill lagra. Kontrollera att mottagarens lysdiod från att blinka tänds med fast sken i två sekunder innan den fortsätter att blinka i ytterligare 20 sekunder. Om proceduren lyckas, blinkar fjärrkontrollens lysdiod fem gånger med grönt/rött sken innan den slocknar.
4. Medan mottagarens lysdiod blinka, går det att upprepa proceduren i punkt 3 för ytterligare radiokoder.
5. Om det inte lagras någon kod under blinkningen släcks lysdioden efter 20 sekunder för att indikera att proceduren är avslutad.
6. För att senare lagra andra fjärrkontroller, upprepa proceduren från punkt 2 eller utför proceduren för självinlärning FDS.

■ SJÄLVINLÄRNING FDS

1. På en fjärrkontroll som redan lagrats hålls knappen intryckt för vilken du vill lära in i 10 sekunder, tills dess lysdiod börjar blinka med grönt/rött sken i sekvens (i 20 sekunder), släpp sedan upp den.
2. Medan lysdioden blinkar, närma fjärrkontrollen som redan lagrats till den nya som ska lagras så att de vänder mot varandra.
3. Tryck på knappen på den nya fjärrkontrollen som ska lagras och kontrollera att dess lysdiod blinkar fem gånger och sedan slocknar.
4. För att avsluta proceduren för inlärning vänta tills lysdioden för den redan lagrade fjärrkontrollen släcks, eller tryck på nytt på knappen som hölls intryckt i punkt 1.

■ LAGRA DEN FÖRSTA FJÄRRKONTROLLEN SLH

1. Ställ in funktionsläget: dip 3-SW6 -->OFF.
2. Ställ in fjärrkontrollernas arbetsfrekvens (dip 4-SW6).
3. Tryck på knappen på mottagaren som motsvarar kanalen till vilken du vill associera fjärrkontrollen tills tillhörande lysdiod börjar blinka långsamt

(DL1->kanal 1, DL2->kanal 2). Då knappen släpps upp fortsätter lysdioden att blinka i 20 sekunder, under vilka följande punkterna 2 och 3 utförs.

4. På fjärrkontrollen SLH: tryck samtidigt på och släpp upp knapparna P1 + P2, lysdioden blinkar.
5. Inom åtta sekunder tryck på och släpp upp knappen på fjärrkontrollen du vill lagra. Kontrollera att mottagarens lysdiod från att blinka tänds med fast sken i två sekunder innan den slocknar.
6. Tryck två gånger i följd på knappen som just lagrats på fjärrkontrollen, den associerade utgången till kanalen aktiveras.

■ LAGRA ANDRA FJÄRRKONTROLLER SLH

1. På fjärrkontrollen som redan lagrats, tryck samtidigt på och släpp upp knapparna P1 + P2, lysdioden blinkar.
2. Inom 8 sekunder tryck på och håll in knappen som redan lagrats. Lysdioden tänds och lyser med fast sken.
3. Placera den redan lagrade fjärrkontrollen framför den nya som ska lagras.
4. Tryck på knappen på den nya fjärrkontrollen som ska lagras och kontrollera att dess lysdiod blinkar två gånger och slocknar sedan.
5. Släpp upp alla knappar.
6. Tryck två gånger i följd på knappen som just lagrats på den nya fjärrkontrollen, i mottagaren aktiveras utgången associerad till kanalen.

■ LAGRA FJÄRRKONTROLLER RC

1. Ställ in funktionsläget: dip 3-SW6 -->OFF.
2. Ställ in arbetsfrekvensen för fjärrkontrollerna: dip 4-SW6 -->ON.
3. Tryck på knappen på mottagaren som motsvarar kanalen till vilken du vill associera fjärrkontrollen tills tillhörande lysdiod börjar blinka långsamt (DL1->kanal 1, DL2->kanal 2). Då knappen släpps upp fortsätter lysdioden att blinka i 20 sekunder, under vilka det går att lagra koderna genom att trycka på fjärrkontrollernas motsvarande knappar.
4. Vid varje kod som lagras tänds mottagarens lysdiod med fast sken i två sekunder, och börjar sedan att blinka i 20 sekunder.
5. Om det inte lagras någon kod under blinkningen släcks lysdioden efter 20 sekunder för att indikera att proceduren är avslutad.
6. För att senare lagra andra fjärrkontroller, upprepa momentet från punkt 1.

■ LAGRA FJÄRRKONTROLLER FJÄRRSTYRT RC

1. Tryck i minst fem sekunder på knapparna P1 + P2 för en redan lagrad fjärrkontroll, och släpp upp dem sedan.
2. Tryck inom fem sekunder och släpp upp knappen för den redan lagrade fjärrkontrollen för att i mottagaren aktivera inlärningsfasen på samma kanal.
3. Tryck inom fem sekunder på knappen för den nya fjärrkontrollen. Vid flera fjärrkontroller, upprepas denna punkt för var och en inom fem sekunder från varandra.

■ LAGRA FJÄRRKONTROLLER DS

1. Ställ in funktionsläget: dip 3-SW6 -->OFF.
2. Ställ in fjärrkontrollernas arbetsfrekvens (dip 4-SW6).
3. Ställ in önskad kombination för DIP-switcharna på fjärrkontrollen (undvik kodningen alla ON eller alla OFF).
4. Tryck på knappen på mottagaren som motsvarar kanalen till vilken du vill associera fjärrkontrollen tills tillhörande lysdiod börjar blinka långsamt (DL1->kanal 1, DL2->kanal 2). Då knappen släpps upp fortsätter lysdioden att blinka i 20 sekunder, under vilka följande punkt utförs.
5. Tryck på och släpp upp knappen på fjärrkontrollen du vill lagra. Kontrollera att mottagarens lysdiod från att blinka tänds i fast sken i två sekunder för att sedan blinka ytterligare 20 sekunder under vilka det går att lagra en fjärrkontroll med annan kombination av dip-switchar.
6. Vid varje kod som lagras tänds mottagarens lysdiod med fast sken i två sekunder, och börjar sedan att blinka i 20 sekunder.
7. Om det inte lagras någon kod under blinkningen släcks lysdioden efter 20 sekunder för att indikera att proceduren är avslutad.
8. För att lagra andra fjärrkontroller går det att ställa in en kombination av DIP-switcharna som redan har lagrats eller upprepa proceduren för nya kombinationer.

5. RADERA MINNET

För att radera alla radiokoder på kanaler 1 och 2: tryck på och håll intryckt knappen SW1 eller SW2 tills båda lysdioderna DL1 och DL2 tänds med fast sken (efter cirka 10 sekunder).

6. FULLT MINNE

Om i punkt 1 av lagringsproceduren lysdioden, då knappen släpps upp, fortsätter att blinka i 20 sekunder i stället för att släckas, innebär det att minnet är fullt och det inte går att lagra flera koder.

7. ANSLUTA EXTERN ANTENN

För att ansluta den externa antennen (tillbehör) till kopplingplinten J3, med mottagaren avstängd:

1. Ta bort den medföljande antenntråden.
2. Anslut den koaxiala kabeln som i figuren.

PT

O fabricante, FAAC S.p.A. Soc. Unipersonale, declara que o receptor/transmissor de rádio da marca FAAC modelo XR4N FDS 433-868 está de acordo com a diretiva 2014/53/EU. O texto completo da declaração de conformidade da UE está disponível no seguinte endereço da Internet: <http://www.faac.biz/certificates>

USO PREVISTO

O XR4N FDS 433-868 é um dispositivo de rádio de quatro canais projetado para aplicações exteriores no âmbito das entradas automáticas de veículos e pedestres.

LIMITES DE USO

O XR4N FDS 433-868 é compatível com os protocolos de rádio indicados na tabela.

USO NÃO PERMITIDO

É proibido uma utilização diferente daquela prevista.

DADOS TÉCNICOS

XR4N FDS 433-868	
Frequência	433.92 / 868.35 MHz
Potência RF máx	< 10 dBm (10 mW) e.r.p.
Protocolo de rádio	FDS/SLH/RC/DS
Canais	4
Memória códigos rádio	máx 248 (canais 1-2) máx 248 (canais 3-4)
Alimentação	12-24 V $\overline{\text{---}}$ / \sim @ 50/60 Hz
Corrente absorvida	máx 100 mA
Grau de proteção	IP44
Saídas de relé	4
Fixação	Com parafusos/na barra DIN
Temperatura ambiente de exercício	-20°C +55°C

A alimentação do produto deve ser protegida por um fusível ou limitador de corrente externo com potência limitada PS2 conforme a IEC 62368-1 2018.

1. MONTAGEM

Prender o conteúdo ao suporte com dois parafusos próprios nas respectivas aberturas ou na guia DIN por encaixe. Para as ligações é necessário usar, em correspondência dos orifícios pré-faturados, passa-cabos ou protetores de cabos IP44 com classe de inflamabilidade UL94-V1 ou superior, e cabos elétricos com classe de inflamabilidade UL VW-1 ou superior. No final, colocar a tampa e prendê-la com os dois parafusos fornecidos.

2. FUNCIONAMENTO

O XR4N FDS 433-868 pode memorizar até 248 códigos de rádio divididos nos canais 1 e 2 e até 248 códigos de rádio divididos nos canais 3 e 4. Quando um canal é ativado pelo rádio-controle, a respectiva saída de relé é ativada:

CH1	contato NO, ativação impulsiva
CH2	contato NO, ativação impulsiva ou biestável selecionável (dip 1-SW6)
CH3	contato NO, ativação impulsiva
CH4	contato NO, ativação temporizada com tempo regulável (dip 2-SW6)

O LED DL5 acende quando o receptor é ligado à eletricidade.

3. PROGRAMAÇÃO DIP-SWITCH SW6**■ PROGRAMAR A ATIVAÇÃO DE CH2**

SW6	ON	OFF
dip 1	CH2 biestável	CH2 impulsiva

Na configuração biestável, o contato CH2 muda de status e permanece comutado até a próxima ativação do rádio-controle.

■ PROGRAMAR O TEMPO DE ATIVAÇÃO DO CH4

1. Definir a base dos tempos:

SW6	ON	OFF
dip 2	1 segundo	30 segundos
Tempo máx	1-255 segundos	0.5-127.5 minutos

2. Pressionar o botão SW5 quantas vezes for necessário para programar o tempo desejado. Cada pressão corresponde a um aumento de 1 ou 30 segundos (definido pela base dos tempos) e a um rápido acendimento do LED DL6.

3. No fim, esperar 5 segundos sem pressionar nenhuma tecla até o LED DL6 acender por 3 segundos e depois se apagar.

4. Para modificar o tempo de ativação, repetir todo o procedimento.

■ PROGRAMAR A MODALIDADE DE FUNCIONAMENTO

SW6	ON	OFF
dip 3	FDS	SLH/RC/DS

Definido o Dip3 em OFF, os códigos de rádio dos protocolos previstos podem coexistir no mesmo canal.

■ PROGRAMAR A FREQUÊNCIA SLH/RC/DS

SW6	ON	OFF
dip 4	433.92 MHz	868.35 MHz

4. MEMORIZAR OS CONTROLES REMOTOS

Os botões SW1, SW2, SW3, SW4 memorizam os rádio-controles para o canal 1 (CH1), canal 2 (CH2), canal 3 (CH3) e canal 4 (CH4), respectivamente.

Efetuar a memorização com o rádio-controle a cerca de meio metro do receptor.

■ MEMORIZAR O PRIMEIRO RÁDIO-CONTROLE FDS

1. Programar a modalidade de funcionamento: dip 3-SW6 -->ON.
2. Pressionar o botão do receptor correspondente ao canal ao qual se deseja associar o rádio-controle até que o respectivo LED comece a piscar lentamente (DL1-> canal 1, DL2-> canal 2, DL3-> canal 3, DL4-> canal 4). Quando o botão é solto, o LED continua piscando por 20 segundos, durante os quais é possível memorizar os códigos de rádio.
3. No rádio-controle FDS, pressionar e soltar a tecla a ser memorizada. Verificar se o LED do receptor, que está piscando, fica aceso de modo fixo por 2 segundos antes continuar piscando por mais 20 segundos. Se o procedimento correu bem, o led do rádio-controle pisca 5 vezes verde/vermelho antes de apagar.
4. Enquanto o led do receptor estiver piscando, é possível repetir o procedimento do ponto 3 para outros códigos de rádio.
5. Se durante o tempo em que ele está piscando nenhum código for memorizado, o LED se apaga após 20 segundos indicando o final do procedimento.
6. Para memorizar outros rádio-controles sucessivamente, repetir do ponto 2 ou efetuar o procedimento de self-learning FDS.

■ SELF-LEARNING FDS

1. Em um rádio-controle já memorizado, manter pressionada a tecla que se pretende ensinar durante 10 segundos, até que o LED começa piscando verde/vermelho em sequência (durante 20 segundos), e depois libertá-lo.
2. Enquanto o LED está piscando, aproximar, com contato dianteiro, o controle remoto já memorizado e o novo a ser memorizado.
3. No controle remoto novo, pressionar o botão a ser memorizado e verificar se seu LED pisca 5 vezes verde/vermelho antes de apagar.
4. Para terminar o procedimento de ensino, aguardar que o LED do rádio-controle já memorizado apague, ou pressionar novamente a tecla pressionada no ponto 1.

■ MEMORIZAR O PRIMEIRO RÁDIO-CONTROLE SLH

1. Programar a modalidade de funcionamento: dip 3-SW6 -->OFF.
2. Programar a frequência de trabalho dos rádio-controles (dip 4-SW6).
3. Pressionar o botão do receptor correspondente ao canal ao qual se deseja associar o rádio-controle até que o respectivo LED comece a piscar lentamente (DL1-> canal 1, DL2-> canal 2, DL3-> canal 3, DL4-> canal 4). Quando o botão é solto, o LED continua piscando por 20 segundos, durante os quais devem ser executados os seguintes pontos 2 e 3.
4. No rádio-controle SLH: pressionar ao mesmo tempo e soltar as teclas P1 + P2; o LED pisca.
5. Dentro de 8 segundos, pressionar e soltar a tecla do rádio-controle a ser memorizado. Verificar se o LED do receptor, que está piscando, fica aceso de modo fixo por 2 segundos antes de se apagar.
6. Pressionar duas vezes seguidas a tecla recentemente memorizada do rádio-controle, a saída associada ao canal é ativada.

■ MEMORIZAR OUTROS RÁDIO-CONTROLES SLH

1. No rádio-controle já memorizado, pressionar ao mesmo tempo e soltar os botões P1 + P2; o LED pisca.
2. Dentro de 8 segundos, apertar e manter pressionado o botão já memorizado; o LED acende com luz fixa.
3. Aproximar, com contato dianteiro, o controle remoto já memorizado e o novo a ser memorizado.
4. No controle remoto novo, pressionar o botão a ser memorizado e verificar se seu LED pisca duas vezes antes de apagar.
5. Soltar todos os botões.
6. Pressionar 2 vezes seguidas o botão recentemente memorizado do rádio-controle novo, a saída associada ao canal é ativada no receptor.

■ MEMORIZAR RÁDIO-CONTROLES RC

1. Programar a modalidade de funcionamento: dip 3-SW6 -->OFF.
2. Programar a frequência de trabalho dos rádio-controles: dip 4-SW6 -->ON.
3. Pressionar o botão do receptor correspondente ao canal ao qual se deseja associar o rádio-controle até que o respectivo LED comece a piscar lentamente (DL1-> canal 1, DL2-> canal 2, DL3-> canal 3, DL4-> canal 4). Quando o botão é solto, o LED continua piscando por 20 segundos, durante os quais é possível memorizar os códigos pressionando as respectivas teclas dos rádio-controles.

4. Cada vez que o código é memorizado, o LED do receptor acende fixamente por 2 segundos, depois recomeça a piscar por 20 segundos.
5. Se durante o tempo em que ele está piscando nenhum código for memorizado, o LED se apaga após 20 segundos indicando o final do procedimento.
6. Para memorizar outros rádio-controles sucessivamente, repetir do ponto 1.

■ MEMORIZAR REMOTAMENTE RÁDIO-CONTROLES RC

1. Pressionar os botões P1 + P2 de um rádio-controle já memorizado por pelo menos 5 segundos, depois soltá-los.
2. Dentro de 5 segundos, pressionar e soltar a tecla do rádio-controle já memorizado para ativar no receptor a fase de aprendizagem no mesmo canal.
3. Dentro de 5 segundos, pressionar a tecla do rádio-controle novo. No caso de vários rádio-controles, repetir esse ponto para cada um com um espaço de 5 segundos um do outro.

■ MEMORIZAR RÁDIO-CONTROLES DS

1. Programar a modalidade de funcionamento: dip 3-SW6 -->OFF.
2. Programar a frequência de trabalho dos rádio-controles (dip 4-SW6).
3. Programar a combinação dos dip switch no rádio-controle (evitar codificar todos On e todos Off).
4. Pressionar o botão do receptor correspondente ao canal ao qual se deseja associar o rádio-controle até que o respectivo LED comece a piscar lentamente (DL1-> canal 1, DL2-> canal 2, DL3-> canal 3, DL4-> canal 4). Quando o botão é solto, o LED continua piscando por 20 segundos, durante os quais deve ser executado o ponto seguinte.
5. Pressionar e soltar a tecla do rádio-controle a ser memorizado. Verificar se o LED do receptor para de piscar e acende de modo fixo por 2 segundos, para depois piscar por mais 20 segundos, durante os quais é possível memorizar um outro rádio-controle com uma combinação diferente dos dip switch.
6. Cada vez que o código é memorizado, o LED do receptor acende fixamente por 2 segundos, depois recomeça a piscar por 20 segundos.
7. Se durante o tempo em que ele está piscando nenhum código for memorizado, o LED se apaga após 20 segundos indicando o final do procedimento.
8. Para memorizar outros rádio-controles, é possível programar uma combinação dos dip switch já memorizada ou repetir o procedimento para novas combinações.

5. CANCELAR A MEMÓRIA

Para excluir todos os códigos de rádio dos canais 1 e 2: pressionar e manter pressionado o botão SW1 ou SW2 até que os LEDs DL1 e DL2 se acendam de modo fixo (após cerca de 10 segundos).

Para excluir todos os códigos de rádio dos canais 3 e 4: pressionar e manter pressionado o botão SW3 ou SW4 até que os LEDs DL3 e DL4 se acendam de modo fixo (após cerca de 10 segundos).

6. MEMÓRIA CHEIA

Se no ponto 1 do procedimento de memorização, quando o botão for solto, o LED se apagar em vez de continuar piscando por 20 segundos, significa que a memória está cheia e não é possível memorizar mais códigos.

7. LIGAR A ANTENA EXTERNA

Para conectar a antena externa (acessório) ao quadro de terminais J3, com o receptor desconectado:

1. Retirar o fio fornecido com a antena.
2. Conectar o cabo coaxial como mostrado na figura.

制造商FAAC S.p.A. Soc. Unipersonale特此声明, FAAC品牌的XR4N FDS 433-868无线电台发射器符合2014/53/EU条例。有关欧盟标准符合性声明的全本, 请访问下述网站: <http://www.faac.biz/certificates>

预期用途

XR4N FDS 433-868是一款设计用于室外机动车和人行道自动道闸的四通道无线电控制装置。

限制用途

XR4N FDS 433-868 与表格中指定的无线电协议相兼容。

不当使用

严禁以不符合设计用途的方式使用本产品。

技术参数

	XR4N FDS 433-868
频率	433.92 / 868.35 MHz
波坦察射頻最大	< 10 dBm (10 mW) e.r.p.
无线电协议	FDS/SLH/RC/DS
频道	4
无线电指令储存数	最多248个(频道1-2) 最多248个(频道3-4)
电源	12-24V /~ @ 50/60 Hz
吸收电流	最高 100 mA
防护等级	IP44
输出继电器	4
固定方式	螺栓/DIN导轨
工作时的环境温度	-20°C ~ +55°C

产品供电必须受到保险丝或限流器保护, 保护等级应达到IEC 62368-1 2018的PS2类水平。

1. 安装

使用两颗螺栓穿入孔位, 将保护壳固定在支撑架或内嵌式的DIN导轨上。

向预置孔内穿线时, 应使用IP44且防火等级等于或高于UL94-V1的电缆密封套和防火等级等于或高于UL VW-1的电缆。完成上述操作后, 安装并使用两颗螺栓固定顶盖。

2. 运行

XR4N FDS 433-868的频道1-2 (最多248个) 和频道3-4 (最多248个) 均可分布储存无线电指令。当遥控器发出激活某一频道的指令时, 亦会启用相应的输出继电器:

CH1	无接触, 脉冲式启动
CH2	无吸合, 可选择脉冲或双稳态激活 (dip 1-SW6)
CH3	无接触, 脉冲式启动
CH4	常开触点, 定时激活, 时间可调 (dip 2-SW6)

接收器通电时, LED指示灯DL5亮起。

3. DIP-SWITCH SW6编程

■ 设置CH2激活

SW6	ON-开	OFF-关
dip 1	CH2 双稳态	CH2 脉冲

设置双稳态后, 在遥控器发出下一个激活指令之前, CH2吸合将进入变换状态并保持。

■ 设置定时激活CH4的时间

1. 设置时间基准:

SW6	ON-开	OFF-关
dip 2	1秒	30秒

时间峰值 1-255秒 0.5-127.5分钟

2. 重复按压按钮SW5, 直至完成所需时间的设置。每按压一次即可增大1或30秒 (具体增量基于时间基准), 同时LED指示灯DL6闪烁一次。

3. 结束设置, 需要静待5秒且期间不可按下任何按钮, 直至LED指示灯DL6常亮3秒后熄灭。

4. 修改激活时间, 需重复上述步骤。

■ 设置操作模式

SW6	ON-开	OFF-关
dip 3	FDS	SLH/RC/DS

通过将Dip3设置为OFF, 预定协议的无线电代码可以在同一通道上共存。

■ 设置SLH/RC/DS频率

SW6	ON-开	OFF-关
dip 4	433.92 MHz	868.35 MHz

4. 储存遥控器

“SW1”、“SW2”、“SW3”和“SW4”按钮用于将相应的无线电指令配对至频道1(CH1)、频道2(CH2)、频道3(CH3)和频道4(CH4)中。进行记忆，使无线电控制装置距离接收器约半米。

■ 记住第一个FDS遥控器

1. 设置工作模式：dip 3-SW6 -->开。
2. 长按接收器上对应于待配对遥控器的某一频道的按钮，直至相应的LED指示灯开始慢速闪烁(DL1->频道1, DL2->频道2, DL3->频道3, DL4->频道4)。松开按钮后，LED指示灯继续闪烁20秒，在此期间可储存无线电指令。
3. 在FDS无线电控制上，按下并松开你要存储的按钮。检查接收器的LED是否从闪烁变为为稳定亮起2秒，然后再继续闪烁20秒。如果程序成功，无线电控制LED灯在关闭前会闪烁5次绿光/红光。
4. 当接收机的LED灯闪烁时，你可以重复第3步的程序，进行其他的无线电编码。
5. 若在20秒的闪烁期间未储存任何无线电指令，LED指示灯自动熄灭，退出保存状态。
6. 要随后存储其他无线电控制，请重复步骤2或执行FDS学习程序。

■ FDS学习程序

1. 在一个已经存储的无线电控制上，按住你要教学的按钮10秒钟，直到它的LED开始依次闪烁绿光/红光(20秒)，然后松开。
2. 当LED闪烁时，将已配对遥控器的正面与待配对遥控器的紧贴在一起。
3. 在新遥控器上长按待配对的按钮，检查并确认其LED指示灯在熄灭之前闪烁5次绿色/红色。
4. 要结束教学程序，请等待已存储的无线电控制器的LED灯熄灭，或再次按下步骤1中按下的按钮。

■ 配对首个SLH遥控器

1. 设置工作模式：dip 3-SW6 -->关。
2. 设置无线电控制的工作频率 (dip 4-SW6)。

3. 长按接收器上对应于待配对遥控器的某一频道的按钮，直至相应的LED指示灯开始慢速闪烁(DL1->频道1, DL2->频道2, DL3->频道3, DL4->频道4)。松开按钮后，LED指示灯继续闪烁20秒，在此期间即可执行后续的第2步和第3步。

4. 在SLH遥控器上：同时按下按钮P1+P2后松开，LED灯会闪烁。
5. 在8秒内，按下待配对遥控器的按钮，然后松开。检查并确认接收器的LED指示灯在熄灭前常亮2秒。
6. 而后按压已配对的按钮两次，即可激活关联频道的无线电输出。

■ 配对其他SLH遥控器

1. 在已配对的遥控器上，同时按下并松开按钮P1+P2，LED灯会闪烁。
2. 在8秒内，长按已配对的按钮，LED指示灯常亮。
3. 将已配对遥控器的正面与待配对遥控器的紧贴在一起。
4. 在新遥控器上长按待配对的按钮，检查并确认其LED指示灯在熄灭之前闪烁两次。
5. 释放所有按钮。
6. 而后按压已配对的按钮2次，即可激活接收器关联频道的无线电输出。

■ 配对RC遥控器

1. 设置工作模式：dip 3-SW6 -->关。
2. 设置无线电控制的工作频率：dip 4-SW6 -->ON。
3. 长按接收器上对应于待配对遥控器的某一频道的按钮，直至相应的LED指示灯开始慢速闪烁(DL1->频道1, DL2->频道2, DL3->频道3, DL4->频道4)。松开按钮后，LED指示灯继续闪烁20秒，在此期间按下遥控器上相应的按钮，既可储存无线电指令。
4. 每次存储一个无线电指令，接收器的LED指示灯将常亮2秒，而后再次进入20秒的闪烁状态。
5. 若在20秒的闪烁期间未储存任何无线电指令，LED指示灯自动熄灭，退出保存状态。

- 继续储存其他无线电指令，需从第1点重复操作。

■ 远程配对RC遥控器

- 同时长按已配对遥控器的按钮P1+P2至少5秒，而后松开。
- 在5秒内，按下已配对遥控器上的按钮然后松开，即可在同一频道上激活接收器的学习功能。
- 在5秒内，按下新遥控器上的某一按钮。如有多个遥控器，需要每过5秒针对单个遥控器重复这一步骤。

■ 配对DS遥控器

- 设置工作模式：dip 3-SW6 -->关。
- 设置无线电控制的工作频率（dip 4-SW6）。
- 设置遥控器上的DIP开关组合（不得将所有开关同时设置为ON或OFF）。
- 长按接收器上对应于待配对遥控器的某一频道的按钮，直至相应的LED指示灯开始慢速闪烁（DL1->频道1，DL2->频道2，DL3->频道3，DL4->频道4）。松开按钮后，LED指示灯继续闪烁20秒，在此期间即可执行后一步骤。
- 按下待配对遥控器的按钮，然后松开。检查接收器的LED指示灯，从闪烁状态变为2秒常亮，而后又进入另一个20秒的闪烁状态，在此期间，即可使用不同的DIP开关组合匹配另一个遥控器。
- 每次存储一个无线电指令，接收器的LED指示灯将常亮2秒，而后再次进入20秒的闪烁状态。
- 若在20秒的闪烁期间未储存任何无线电指令，LED指示灯自动熄灭，退出保存状态。
- 为了匹配其他遥控器，可以设置已匹配的DIP组合或针对新组合重复操作。

5.清除内存

删除频道1和频道2内储存的所有无线电指令：长按按钮SW1或SW2，直至LED指示灯DL1和DL2同时常亮(约10秒后)。

删除频道3和频道4内储存的所有无线电指令：长按按钮SW3或SW4，直至LED指示灯DL3和DL4同时常亮(约10秒后)。

6.内存已满

执行第1点所解释的储存流程时，松开按钮后若LED指示灯直接熄灭，无法进入20秒的闪烁状态时，意味着内存已满，无法储存其他无线电指令。

7.连接外部天线

首先断开接收器的电源，将外置天线(附件)连接到J3端子。

- 而后拆下自带天线。
- 如图所示连接同轴线。

ما يصل إلى 248 رمز لاسلكي مقسمين على القناتين 1 و 2، وحتى 248 رمز لاسلكي مقسمين على القناتين 3 و 4. عند تنشيط قناة من وحدة التحكم اللاسلكية، يتم تنشيط مخرج المرحلة المرتبط:

CH1	نقطة تلامس مفتوحة عادةً، تنشيط نبضي
CH2	نقطة تلامس مفتوحة عادةً، تنشيط نبضي أو ثنائي الاستقرار يمكن اختياره (dip 1-SW6)
CH3	نقطة تلامس مفتوحة عادةً، تنشيط نبضي
CH4	نقطة تلامس مفتوحة عادةً، تنشيط موقت بزمن قابل للضبط (dip 2-SW6)

بضوء المؤشر الضوئي DL5 أثناء إمداد جهاز الاستقبال بالطاقة.

3. برمجة SW6 DIP-SWITCH

■ ضبط تنشيط CH2

SW6	تشغيل	إيقاف
مفتاح التبديل dip 1	CH2 ثنائي الاستقرار	CH2 نبضي

في الضبط ثنائي الاستقرار، تغير نقطة التلامس CH2 الحالة وتبقى متغيرة حتى التنشيط التالي من وحدة التحكم اللاسلكية.

ضبط زمن تنشيط CH4

1. تحديد أساس الأزمنة:

SW6	تشغيل	إيقاف
مفتاح التبديل dip 2	1 ثانية	30 ثانية
الزمن الأقصى	1- 255 ثانية	0.5- 127.5 دقيقة

- اضغط على الزر SW5 بعدد المرات اللازم لضبط الزمن المرغوب به. تتوافق كل ضغطة مع زيادة بمقدار 1 أو 30 ثانية (محددة بواسطة أساس الأزمنة) وإضاءة قصيرة لمؤشر الضوئي DL6.
- من أجل الإنهاء، انتظر 5 ثوانٍ دون الضغط على أي زر حتى يضيء المؤشر الضوئي DL6 لمدة 3 ثوانٍ ثم ينطفئ.
- من أجل تعديل زمن التنشيط، كرر الإجراء بأكمله.

■ ضبط وضع التشغيل

SW6	تشغيل	إيقاف
مفتاح التبديل dip 3	FDS	SLH/RC/DS

عند ضبط مفتاح التبديل Dip3 على OFF، يمكن أن تتواجد معاً على نفس القناة الأكواد اللاسلكية الخاصة بالبروتوكولات المقررة.

FAAC S.p.A. Soc. Unipersonale
 بآن جهاز الإرسال والاستقبال اللاسلكي ماركة FAAC موديل XR4N FDS 433-868 مطابق للتوجيه 2014/53/EU. يمكن الحصول على النص الكامل لإقرار المطابقة لتوجيهات الاتحاد الأوروبي عن طريق عدوان الإنترنت التالي:
<http://www.faac.biz/certificates>

الاستخدام المسموح به

XR4N FDS 433-868 هو جهاز لاسلكي رباعي القنوات، وهو مُصمم للاستخدامات في الأماكن المفتوحة التي تحتوي على مداخل آلية للمركبات والمشاة.

حدود الاستخدام

XR4N FDS 433-868 متوافق مع البروتوكولات اللاسلكية المشار إليها في الجدول.

الاستخدام غير المسموح به

يحظر أي استخدام آخر غير الاستخدام المنصوص عليه المواصفات الفنية

XR4N FDS 433-868	التردد	868.35 / 433.92 ميغاهرتز
	الفترة اللاسلكية	> dBm 10 (10 mW) e.r.p
	بروتوكول اللاسلكي	FDS/SLH/RC/DS
	القنوات	4
	ذاكرة رموز اللاسلكي	بحد أقصى 248 (القناتان 1-2) بحد أقصى 248 (القناتان 3-4)
	التغذية الكهربائية:	24-12 فولت @ ~ / 60/50 هرتز
	التيار المستهلك	بحد أقصى 100 مللي أمبير
	درجة الحماية	IP44
	مخارج المرحلة	4
	التثبيت	بواسطة براغي / على قضيب DIN
	درجة حرارة مكان التشغيل	-20- درجة مئوية / +55 درجة مئوية

يجب أن يكون إمداد المنتج بالطاقة محمياً بمنصهر أو بمحدد تيار خارجي بقدرة محدودة PS2 وفقاً لمعيار IEC 62368-1 2018.

1. التركيب

قم بتثبيت الحاوية بالدعامات بواسطة البرغيين المناسبين في الشقين المخصصين، أو على دليل DIN ذو الوصلة لتنفيذ التوصيلات يجب أن يُستعمل أمام الفتحات المصنوعة مسبقاً لدلائل كابلات أو غزى كابلات IP44 من فئة الإطفاء UL94-V1 أو أعلى، وكابلات كهربائية من فئة الإطفاء UL VW-1 أو أعلى.

وأخيراً قم بوضع الغطاء وتثبيتته بواسطة البرغيين المرفقين.

2. التشغيل

بإمكان XR4N FDS 433-868 أن يخزن بالذاكرة

4. حفظ أجهزة التحكم اللاسلكي

الأزرار SW1 و SW2 و SW3 و SW4 تخزن الوحدات اللاسلكية على الترتيب للقناة 1 (CH1) وللقناة 2 (CH2) وللقناة 3 (CH3) وللقناة 4 (CH4). نفذ إجراء الحفظ عن طريق الإبقاء على جهاز التحكم اللاسلكي على بُعد نصف متر تقريباً من جهاز الاستقبال

■ حفظ جهاز التحكم اللاسلكي الأول FDS

1. ضبط وضع التشغيل: ON --> dip 3-SW6.
2. اضغط على زر جهاز الاستقبال المقابل للقناة التي ترغب في ربط وحدة التحكم اللاسلكي بها حتى يبدأ المؤشر الضوئي المرتبط في الوميض ببطء (DL1) -> قناة 1، -> DL2- قناة 2، -> DL3- قناة 3، DL4 -> قناة 4). عند ترك الزر تستمر لمبة الليد في الوميض لمدة 20 ثانية، وخلال هذه الفترة يمكن حفظ الأكواد اللاسلكية.

3. على جهاز التحكم اللاسلكي اضغط على المفتاح الذي ترغب في حفظه، ثم اتركه. تأكد من أن لمبة الليد بجهاز الاستقبال، تنتقل من الوضع الومض إلى الإضاءة الثابتة لمدة ثانيتين قبل أن تستمر في الوميض لمدة 20 ثانية أخرى. إذا نجح الإجراء، تومض لمبة الليد بجهاز التحكم اللاسلكي مرات باللون الأخضر/الأحمر قبل أن تنطفئ.
4. أثناء الوميض لمبة الليد بجهاز الاستقبال، يصبح من الممكن تكرار الإجراء المذكور بالنقطة 3 لأكواد لاسلكية أخرى.
5. إذا لم يتم حفظ أي رمز أثناء الوميض، فإنه بعد 20 ثانية، ينطفئ المؤشر الضوئي للإشارة إلى انتهاء العملية.
6. من أجل حفظ أجهزة تحكم لاسلكي أخرى في وقت لاحق، كرر الإجراء بداية من النقطة 2 أو نفذ إجراء التعليم الذاتي FDS.

■ التعليم الذاتي FDS

1. على جهاز تحكم لاسلكي محفوظ بالفعل، استمر في الضغط على المفتاح الذي ترغب في تعريفه لمدة 10 ثوانٍ، حتى تبدأ لمبة الليد الخاصة به في الوميض باللون الأخضر/الأحمر بالتتابع (لمدة 20 ثانية)، ثم اتركه.
2. بينما تومض لمبة الليد، قم بتقريب جهاز التحكم اللاسلكي المحفوظ بالفعل والجهاز الجديد المراد حفظه حتى يتلامسا من الأمام.
3. على جهاز التحكم اللاسلكي الجديد اضغط على الزر المراد حفظه وتحقق من أن لمبة الليد الخاصة به تنطفئ 5 ومضات باللون الأخضر/الأحمر قبل أن تنطفئ.

4. من أجل إنهاء إجراء التعليم، انتظر حتى تنطفئ لمبة الليد بجهاز التحكم اللاسلكي المحفوظ بالفعل، أو اضغط مجدداً على المفتاح المضغوط في النقطة 1.

■ حفظ وحدة التحكم اللاسلكي الأولى SLH

1. ضبط وضع التشغيل: OFF --> dip 3-SW6.
2. ضبط تردد عمل أجهزة التحكم اللاسلكي (dip 4-SW6).
3. اضغط على زر جهاز الاستقبال المقابل للقناة التي ترغب في ربط وحدة التحكم اللاسلكي بها حتى يبدأ المؤشر الضوئي المرتبط في الوميض ببطء (-> قناة 1، -> DL2- قناة 2، -> DL3- قناة 3، DL4 -> قناة 4). عند ترك الزر، يستمر المؤشر الضوئي في الوميض لمدة 20 ثانية، يجب خلالها تنفيذ الفئتين التاليتين 2 و 3.
4. على وحدة التحكم اللاسلكي SLH: اضغط بالترتيب على الزرين P1 + P2 ثم اتركهما، سيومض المؤشر الضوئي.
5. في غضون 8 ثوانٍ اضغط على زر وحدة التحكم اللاسلكي الذي ترغب في حفظه، ثم اتركه. تأكد من أن المؤشر الضوئي الموجود في جهاز الاستقبال ينتقل من الوضع الومض إلى الإضاءة الثابتة لمدة ثانيتين قبل أن ينطفئ.
6. اضغط مرتين متتاليتين على مفتاح وحدة التحكم اللاسلكي الذي تم حفظه للتو، وسيتم تنشيط المخرج المرتبط بالقناة.

■ حفظ وحدات تحكم لاسلكية أخرى SLH

1. على وحدة التحكم اللاسلكي المخزنة بالفعل، اضغط بالترتيب على الزرين P1 + P2 ثم اتركهما، سيومض المؤشر الضوئي.
2. في غضون 8 ثوانٍ اضغط على الزر المُخزَّن فيما سبق واستمر في الضغط عليه، سيعمل المؤشر الضوئي بإضاءة ثابتة.
3. قرب وحدة التحكم اللاسلكي المُخزَّن فيما سبق من تلك الجديدة المراد حفظها حتى يتلامسا من الأمام.
4. اضغط، في وحدة التحكم اللاسلكي الجديدة، على الزر المراد حفظه، ثم تحقق من قيام مؤشره الضوئي بالوميض مرتين قبل أن ينطفئ.
5. حرر جميع الأزرار.
6. اضغط مرتين متتاليتين على الزر الذي تم حفظه للتو بوحدة التحكم اللاسلكي الجديدة، وسيتم تنشيط المخرج المرتبط بالقناة في جهاز الاستقبال.

■ حفظ وحدات التحكم اللاسلكية RC

1. ضبط وضع التشغيل: OFF --> dip 3-SW6.
2. ضبط تردد عمل أجهزة التحكم اللاسلكي: dip 4-SW6 --> ON.
3. اضغط على زر جهاز الاستقبال المقابل للقناة التي ترغب في ربط وحدة التحكم اللاسلكي بها حتى يبدأ المؤشر الضوئي المرتبط في الوميض ببطء (DL1) -> قناة 1، -> DL2- قناة 2، -> DL3- قناة 3، DL4 -> قناة 4). عند ترك الزر، يستمر المؤشر الضوئي

8. من أجل حفظ وحدات تحكم لاسلكية أخرى، من الممكن ضبط ترتيب محفوظ بالفعل لمفاتيح التبديل dip أو تكرار الإجراء بأشكال ترتيب جديدة.

5. مسح الذاكرة

من أجل حذف جميع الرموز اللاسلكية

للقناتين 1 و 2: اضغط على زر SW1 أو SW2 واستمر في الضغط عليه حتى يضيء كلا المؤشران الضوئيان DL1 و DL2 بشكل ثابت (بعد حوالي 10 ثوان).

من أجل حذف جميع الرموز اللاسلكية للقناتين 3 و 4: اضغط على زر SW3 أو SW4 واستمر في الضغط عليه حتى يضيء كلا المؤشران الضوئيان DL3 و DL4 بشكل ثابت (بعد حوالي 10 ثوان).

6. الذاكرة ممثلة

أثناء تنفيذ النقطة 1 من إجراء الحفظ، فإنه إذا انطفأ المؤشر الضوئي عند ترك الزر بدلاً من الاستمرار في الوميض لمدة 20 ثانية، فهذا يعني أن الذاكرة ممثلة ولا يمكن حفظ المزيد من الرموز.

7. توصيل الهوائي الخارجي

لتوصيل الهوائي الخارجي (ملحق إضافي) بكتلة التوصيل الطرفية J3، وجهاز الاستقبال مفصول عن مصدر الإمداد بالطاقة:

1. أزل سلك الهوائي المرفق.
2. قم بتوصيل الكابل المحوري على النحو الموضح في الشكل.

في الوميض لمدة 20 ثانية، وخلال هذه الفترة يمكن حفظ الرموز بالضغط على الأزرار الخاصة بها في وحدات التحكم اللاسلكي.

4. عند حفظ كل رمز يضيء المؤشر الضوئي الخاص بجهاز الاستقبال بشكل ثابت لمدة ثانيتين، ثم يستأنف الوميض لمدة 20 ثانية.

5. إذا لم يتم حفظ أي رمز أثناء الوميض، فإنه بعد 20 ثانية، ينطفئ المؤشر الضوئي للإشارة إلى انتهاء العملية.

6. من أجل حفظ وحدات تحكم لاسلكية أخرى لاحقاً، كرر من النقطة 1.

■ الحفظ عن بُعد لوحدات التحكم اللاسلكية RC

1. اضغط لمدة 5 ثوان على الأقل على الزرين P1 + P2 بوحدة تحكم لاسلكي محفوظة بالفعل، ثم اتركهما.

2. في غضون 5 ثوان، اضغط على مفتاح وحدة التحكم اللاسلكي المحفوظ بالفعل واتركه لتنشيط مرحلة التعريف على نفس القناة في جهاز الاستقبال.

3. في غضون 5 ثوان، اضغط على مفتاح وحدة التحكم اللاسلكي الجديدة. في حالة وجود أكثر من وحدة التحكم اللاسلكي، كرر هذه النقطة لكل منها في غضون 5 ثوان من بعضها البعض.

■ حفظ وحدات التحكم اللاسلكية DS

1. ضبط وضع التشغيل: OFF --> dip 3-SW6.

2. ضبط تردد عمل أجهزة التحكم اللاسلكي (dip 4-SW6).

3. اضبط ترتيب مفاتيح dip switch على جهاز التحكم اللاسلكي (تجنب الترميز على هيئة تشغيل الكلك وإيقاف الكلك).

4. اضغط على زر جهاز الاستقبال المقابل للقناة التي ترغب في ربط وحدة التحكم اللاسلكي بها حتى يبدأ المؤشر الضوئي المرتبط في الوميض ببطء (DL1) -> قناة 1، -> DL2 قناة 2، -> DL3 قناة 3، -> DL4 -> قناة 4. عند ترك الزر، يستمر المؤشر الضوئي في الوميض لمدة 20 ثانية، وخلال هذه المدة يجب تنفيذ النقطة التالية.

5. اضغط على زر وحدة التحكم اللاسلكي الذي ترغب في حفظه، ثم اتركه. تأكد من أن المؤشر الضوئي الخاص بجهاز الاستقبال ينتقل من الوضع الواضع إلى وضع الإضاءة الثابتة لمدة ثانيتين ثم يومض لمدة 20 ثانية أخرى، ويمكن خلال هذه المدة الأخيرة حفظ وحدة تحكم لاسلكية أخرى بترتيب مختلف لمفاتيح التبديل dip.

6. عند حفظ كل رمز يضيء المؤشر الضوئي الخاص بجهاز الاستقبال بشكل ثابت لمدة ثانيتين، ثم يستأنف الوميض لمدة 20 ثانية.

7. إذا لم يتم حفظ أي رمز أثناء الوميض، فإنه بعد 20 ثانية، ينطفئ المؤشر الضوئي للإشارة إلى انتهاء العملية.

 A BRAND OF
FAAC TECHNOLOGIES

FAAC S.p.A. Soc. Unipersonale
Via Calari, 10 - 40069 Zola Predosa BOLOGNA - ITALY
Tel. +39 051 61724 - Fax +39 051 09 57 820
www.faac.it - www.faac technologies.com



Points de collecte sur www.quefairedesdechets.fr
Privilégiez la réparation ou le don de votre appareil !